



Catalog de produse

MODULAR **SERIES**

THE POWER OF ROOFS



MODULAR SERIES

IZI ROOF



IZI LOOK

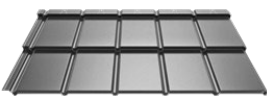

ZET ROOF

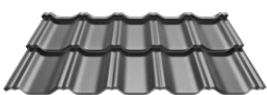

ZET LOOK

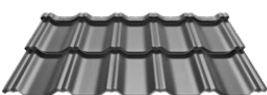

PANEL SERIES

FIT

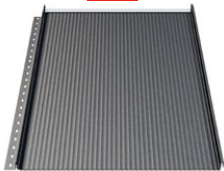

ZIPP

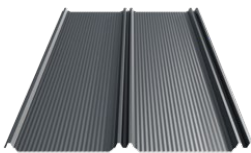

LAMBDA 2.0

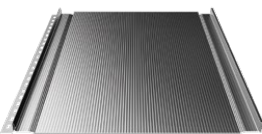

COMPACT SERIES

FINN 2.0

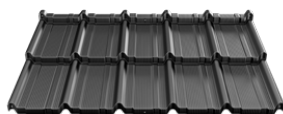

ALFA 2.0

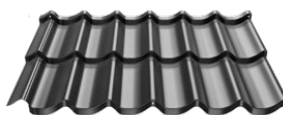

HETA 2.0

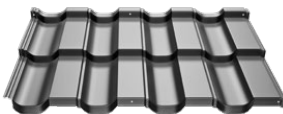

GAMMA 2.0

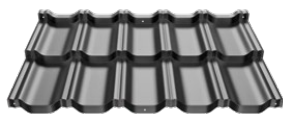

STIGMA 2.0

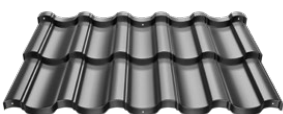

BAVARIA ROOF 2.0

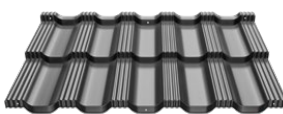

CLASSIC SERIES

FINN



ALFA



HETA



GAMMA

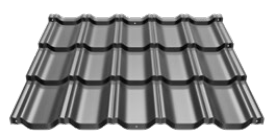

STIGMA



BAVARIA ROOF

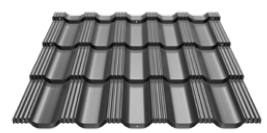

OMEGA

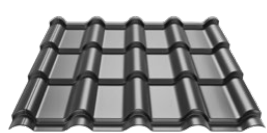

RETRO SERIES

FINN RETRO

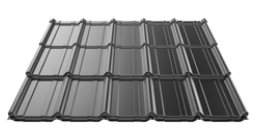

ALFA RETRO

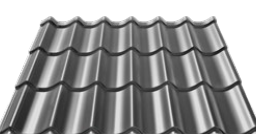

HETA RETRO

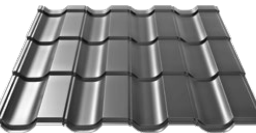

GAMMA RETRO

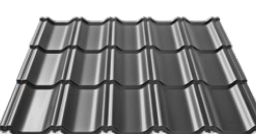

STIGMA RETRO

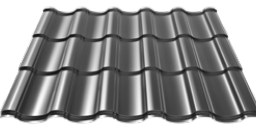

BAVARIA ROOF RETRO

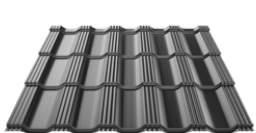

SOLROOF

FIT VOLT



INGURI



SINUS



IMPRO - THE POWER OF ROOFS
 Scanați codul și aflați mai multe!



1.

2.

3.

4.

5.

6.

SOLROOF

06. Ce este SOLROOF

Panoul modular pentru acoperiș FIT

11. Informații tehnice

14. Avantaje produs

18. Gama de culori și garanții

Țiglă metalică modulară IZI

22. IZI Roof

30. IZI Look

Țiglă metalică modulară ZET

40. ZET Roof

46. ZET Look

Avantajele țiglelor metalice modulare

56. Timpul se oprește în loc

58. În mâini sigure

59. De pe raftul cel mai înalt

Informații tehnice

62. Gama de culori și garanții IZI & ZET

64. Materii prime IZI & ZET

65. Laboratorul IMPRO

7.

8.

9.

Sistem pluvial din oțel INGURI

68. Informații generale

Elemente de închidere pentru acoperiș și alte accesorii

72. nou elemente de închidere

74. Elemente de închidere

76. Accesorii

Contact

86. Legături utile

88. Contact



FIT VOLT

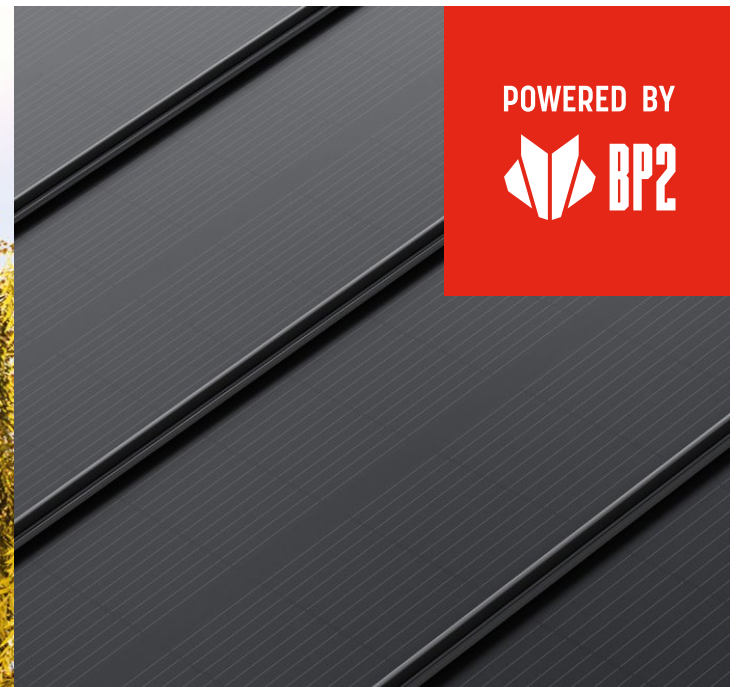

POWERED BY
BP2

Ce este SOLROOF?

SOLROOF este un sistem inovator care a fost dezvoltat ca răspuns la cererea tot mai mare de energie curată. Este un sistem fotovoltaic complet, integrat în acoperișul din oțel. Soluțiile brevetate permit o estetica unică a acoperișului și utilizarea de diferite forme și modele, care nu sunt posibile cu o instalație fotovoltaică tradițională. Combinația de panouri din tablă FIT și a panourilor integrate FIT VOLT creează o suprafață de acoperiș coerentă și armonioasă.

Acoperișul fotovoltaic integrat modular SOLROOF înseamnă o nouă calitate care oferă arhitecților posibilități nelimitate de proiectare, permite muncitorilor o instalare simplă și rapidă, iar investitorului îi garantează un efect vizual unic, eficiența și siguranța de utilizare. Acest lucru se realizează cu un singur produs, o singură instalare, o singură garanție și un singur service.

ACOPERIȘ FOTOVOLTAIC INTEGRAT



← Scanați codul și aflați
mai multe! www.solroof.eu

THE POWER OF ROOFS





2.

Panoul modular pentru acoperiș FIT

11. Informații tehnice

14. Avantaje produs

18. Gama de culori și garanții

FIT



Panoul modular pentru acoperiș FIT

este cel mai nou produs din oferta firmei IMPRO. Deși utilizează cele mai noi soluții tehnologice, produsul are o tentă tradițională. Aspectul său amintește de acoperișurile clasice de demult, în care foile, într-un mod asemănător panourilor FIT, erau îmbinate vertical, alternativ, fapt ce conferă acoperișului un efect vizual deosebit.

În plus, tehnologia Latch Lock permite un efect vizual asemănător unui falț pliat în mod tradițional.



Caracterul modular al panoului are multe avantaje - accelerează semnificativ montarea, permite transportul mai ușor, iar sistemele de conectare patentate oferă avantaje pentru montatorii de acoperișuri.

Un avantaj în plus îl constituie efectul vizual, care amintește de acoperișurile tradiționale.



Informații tehnice

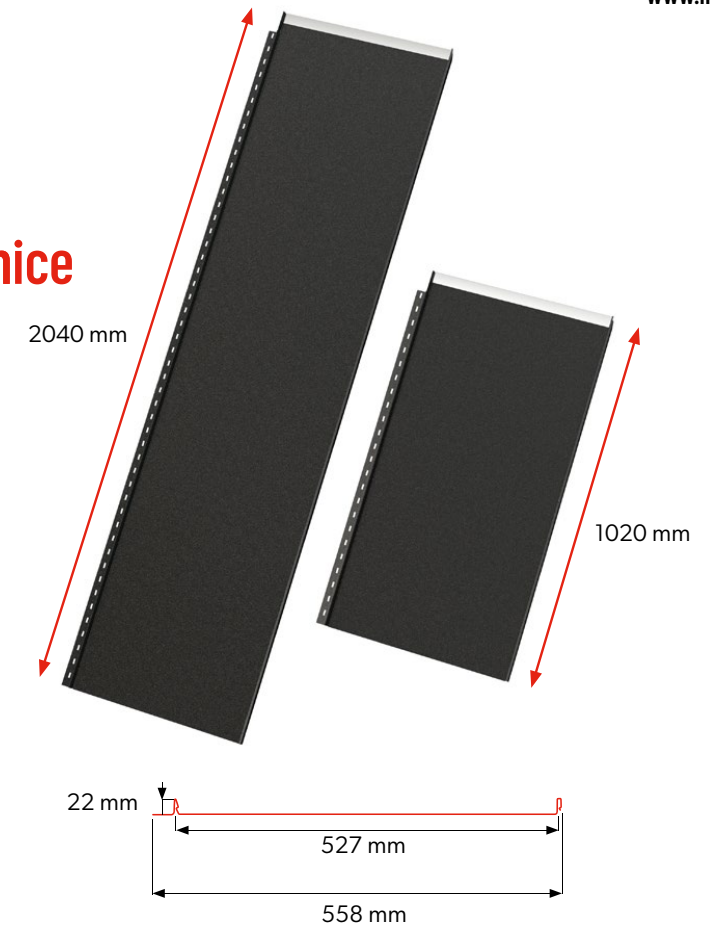

Produsul este disponibil în două lungimi standard: **1020 mm și 2040 mm.**

Parametrii tehnici [în mm]

Vizualizare	FIT S	FIT L
Înălțimea falțului	22	22
Lățimea totală	558	558
Lățimea efectivă	527	527
Grosimea tablei	0,5	0,5
Lungimea foii	1020	2040
Lungimea tivului la croirea foilor	30	30
Panta minimă	>9°	



Acest produs poate fi găsit în biblioteca noastră IMPRO BIM pentru arhitecți și proiectanți <https://bim.impro.ro/>





Scanează
codul și află
mai multe!



Avantaje produs



PERFECTIUNEA DETALIILOR



O precizie perfectă a execuției și un aspect mereu la modă.



CARACTER MODULAR

Panoul este disponibil în două lungimi standard:

1020 mm și 2040 mm, fapt ce permite montarea rapidă și ușoară, la costuri minime.

Modul de împachetare ergonomic, ușurează și mai mult transportul și înmagazinarea.



BEND LOCK

Permite îmbinarea foilor fără utilizarea șuruburilor vizibile.

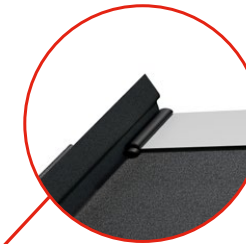

SEAL PROTECT

În etapa de producție, în pliul foii de tablă este inserată o garnitură specială. Aceasta se deosebește printr-o elasticitate superioară și prin rezistență la condițiile atmosferice schimbătoare.

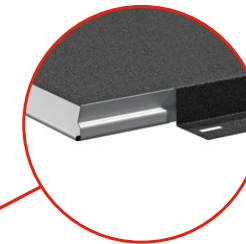

EASY LINK

Soluție de concepție proprie, mulțumită căreia foile de tablă se potrivesc ca niciodată.

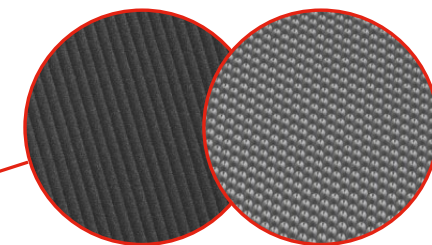

PROFILARE MICRO RIB ȘI MOLLET

În prezent, oferta noastră include panouri de acoperiș FIT modulare în trei versiuni de finisare: netede, MICRO RIB [M] și MOLLET [O].

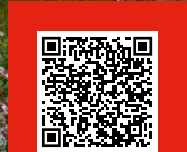

Scanează
codul și află
mai multe!



Gama de culori și garanții

ULTIMAT [UTK]

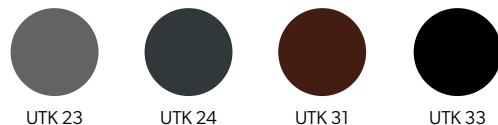

ULTIMAT [UTK] este o peliculă cu o grosime de 35 micrometri și are o rezistență foarte mare la coroziune și la razele UV (RC4 / RUV4). Suprafața se remarcă prin structura sa granuloasă inspirată de natură. Aceasta se caracterizează printr-o elasticitate perfectă, de aceea, după prelucrare, își menține pe deplin valoarea estetică și proprietățile.

Codul	Grosimea stratului de acoperire cu lac	Rezistență la coroziune	Rezistență la acțiunea razelor UV	Perioada de garanție (ani)
ULTIMAT [UTK]	35 μm	RC4	RUV4	30

HERCULIT [HC]

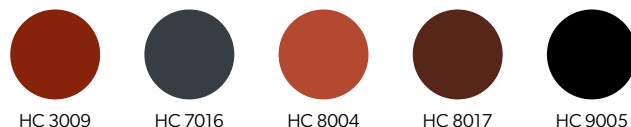

Este un material cu strat de acoperire elaborat într-o colaborare strânsă cu unul dintre liderii producătorilor de lacuri pentru cele mai bune combinate siderurgice din Europa. Studiarea de lungă durată a straturilor de acoperire întrebuințate până acum și monitorizarea nevoilor clienților, cu luarea în considerare în special a nevoilor tinichigiilor, ne-a permis să concentrăm diverse avantaje într-un singur produs. HERCULIT reprezintă un poliester întărit cu poliuretani, cu o rezistență ridicată la toate tipurile de deteriorări mecanice.

Codul	Grosimea stratului de acoperire cu lac	Rezistență la coroziune	Rezistență la acțiunea razelor UV	Perioada de garanție (ani)
HERCULIT [HC]	35 μm	RC4	RUV4	55

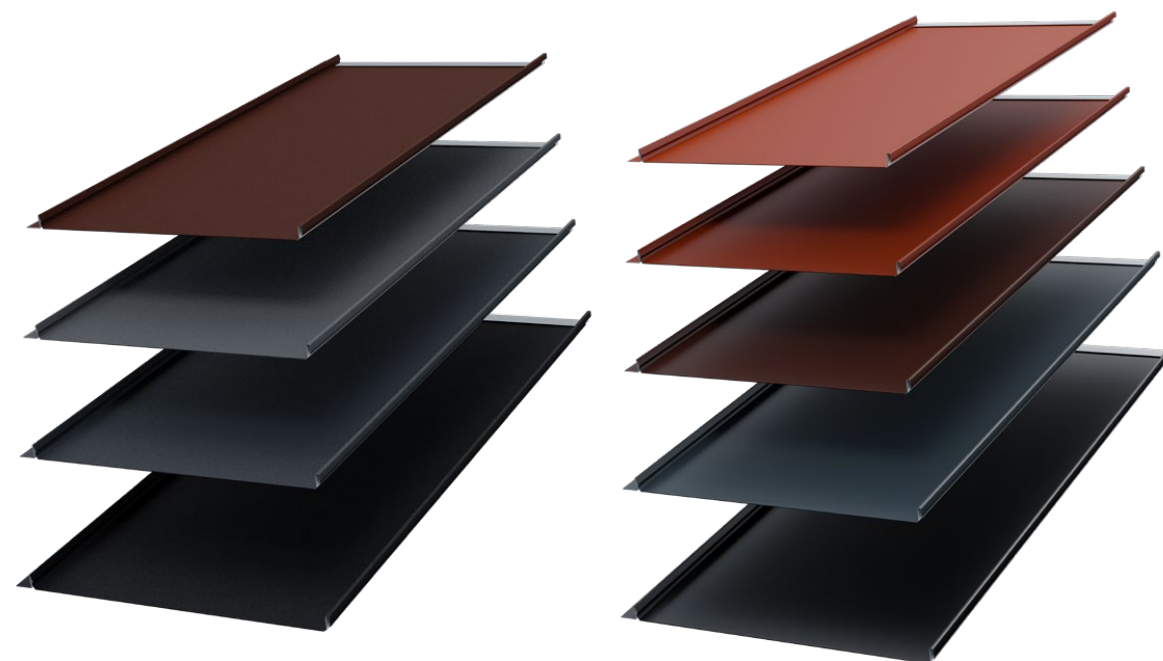

După multe luni de cercetare, probe și teste de laborator, am obținut un strat de acoperire cu 30% mai dur în comparație cu versiunea anterioară, menținându-i, în același timp, grosimea (35 μm) și densitatea. HERCULIT [HC] este și mai rezistent la condițiile atmosferice, la zgârieturi, și este extrem de rezistent la coroziune (RC4) și la acțiunea razelor UV (RUV4). Mulțumită tuturor acestor parametri, acesta este un produs deosebit de rezistent și durabil, care se potrivește perfect celui mai exigent acoperiș.



Produsul este disponibil în două lungimi standard: **ULTIMAT [UTK]** și **HERCULIT [HC]**, fapt ce garantează constanța culorilor și a structurilor.



Tehnologia de imprimare nu permite redarea exactă a culorilor, din această cauză culorile mai sus menționate trebuie tratate orientativ.



Condițiile detaliate de garanție sunt prevăzute de certificatul de garanție individual al produsului. Garanția devine valabilă după înregistrarea pe site-ul www.warranty.impro.ro.



3.



Țiglă metalică modulară IZI

22. IZI Roof

30. IZI Look



Țiglă metalică modulară IZI Roof

IZI ROOF este o țiglă metalică modulară, proiectată cu atenție la cele mai mici detalii. Suprafața sa perfect plană impresionează prin simpla eleganță, creând un acoperiș rezistent și care rămâne mereu la modă. IZI LOOK are mai multe avantaje, cum ar fi: viteza și ușurința de montare, o durabilitate excepțională, profilarea tip "Z" și repetabilitatea culorii cât și a structurii. IZI LOOK vine cu o garanție de 55 de ani.



SUPRAFAȚA PLANĂ

Imaginea completă a acoperișului nu constă doar în formă și culoare, ci și în jocul dintre umbră și lumină. Când am creat produsul nostru am acordat atenție specială acestor detalii. Totul pentru a proiecta un acoperiș care combină estetica cu durabilitatea și funcționalitatea. De asemenea, asigură și viteză în montare. Suprafața sa perfect plană impresionează prin eleganță, astfel creând un acoperiș rezistent și care va rămâne mereu la modă.

Informații tehnice

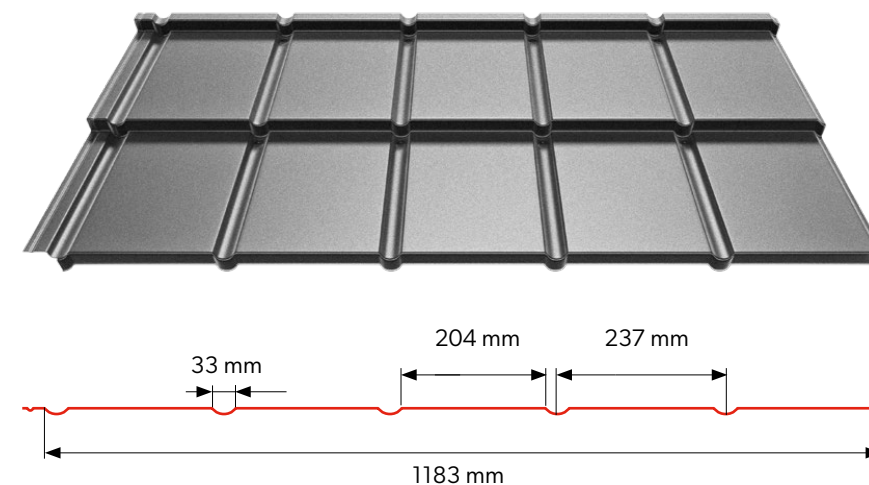

Parametrii tehnici [în mm]

Lățimea efectivă	1183
Lățimea totală	1233
Grosimea tablei	0,5
Înălțimea totală profilului	38
Înălțimea ștanțării	30
Lungimea modulului	363 (distanțarea șipclor 350 mm)
Suprafața efectivă (de acoperire) a unei coli	0,828 m ²
Masă	aprox. 4,5 kg/m ²
Panta minimă	>9°



Acest produs poate fi găsit în biblioteca noastră IMPRO BIM pentru arhitecți și proiectanți <https://bim.impro.ro/>



IZI ROOF



Scanează
codul și află
mai multe!



Avantaje produs



Mai multe informații despre peliculele și garanții la pagina 56.

Condițiile detaliate a garanției sunt prevăzute de certificatul de garanție individual al produsului.

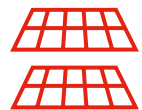
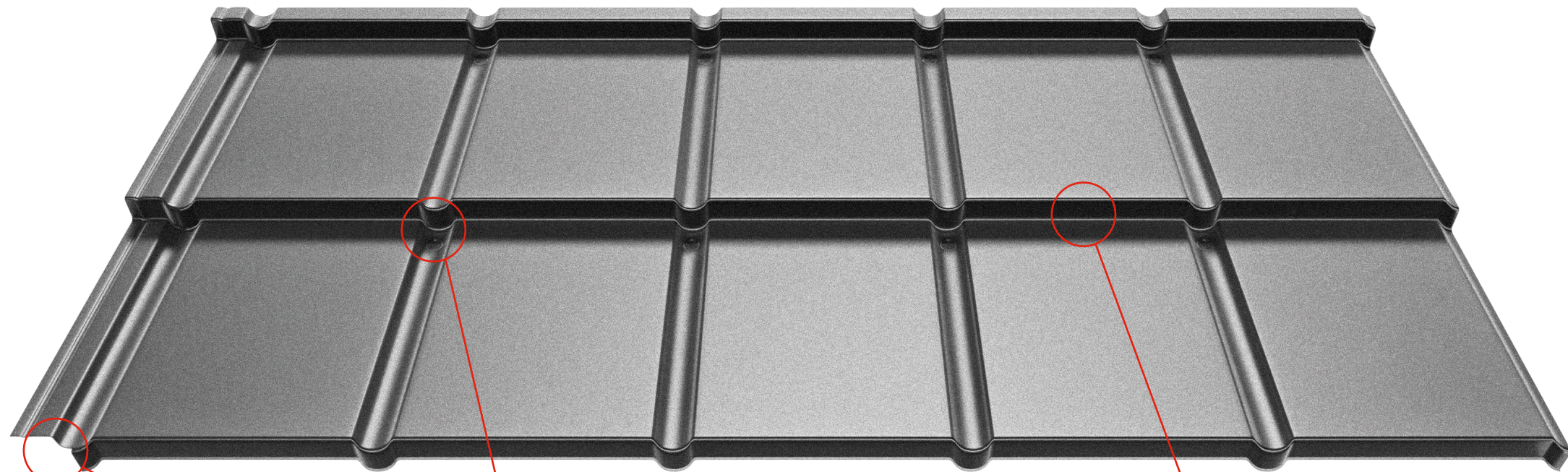

MODULARITATE

Forma de țiglă cu două module facilitează încărcarea, transportul și descărcarea, dar mai presus de toate facilitează și accelerează montajul. Datorită dimensiunilor reduse și ușoare ale panourilor, acestea sunt mai ușor de transportat pe acoperiș și de depozitat în siguranță.

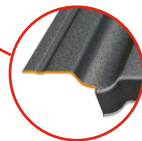

EASY LINK

Pentru a evita efectul de împingere a foilor suprapuse la îmbinarea a patru foi, la țiglele modulare IZI s-a aplicat o tăietură în colțul inferior. Acest lucru evită suprapunerea a trei straturi de tablă în punctul de îmbinare și se asigură că suprafața de acoperire rămâne perfect plană.



ANTI VAVE

este un sistem de prestanțare a locașurilor pentru elementele de fixare în punctele optime ale foii de tablă.



GARANȚIE DE LUNGĂ DURATĂ

Oferim garanție tehnică de 30 de ani pentru țiglele modulare IZI cu acoperirea ULTIMAT [UTK] și 55 de ani pentru cele cu acoperirea HERCULIT [HC]



PROFILUL DE TIP „Z”

Tehnologia avansată de montaj ce utilizează profilul de tip „Z” creează umbre adânci între module. Datorită acestui fapt, acoperișul, în toate condițiile de iluminare își prezintă forma unică și dinamică.



REPETABILITATEA CULORII ȘI A TEXTURII

Repetabilitatea culorii și a texturii este asigurată în certificatul de garanție.



Scanează
codul și află
mai multe!



Țiglă metalică modulară IZI Look

IZI Look este o țiglă metalică modulară, proiectată cu atenție la cele mai mici detalii. Suprafața sa perfect plană impresionează prin simpla eleganță, creând un acoperiș rezistent și care rămâne mereu la modă. IZI LOOK are mai multe avantaje, cum ar fi: viteza și ușurința de montare, o durabilitate excepțională, profilarea tip "Z" și repetabilitatea culorii cât și a structurii. IZI Look vine cu o garanție de 55 de ani.



Informații tehnice

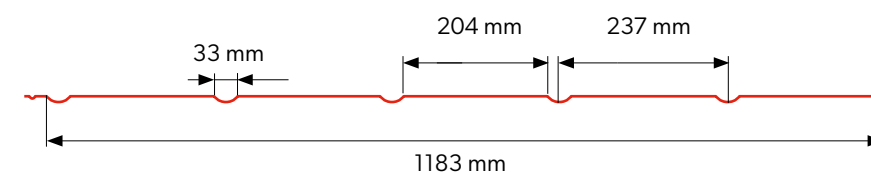
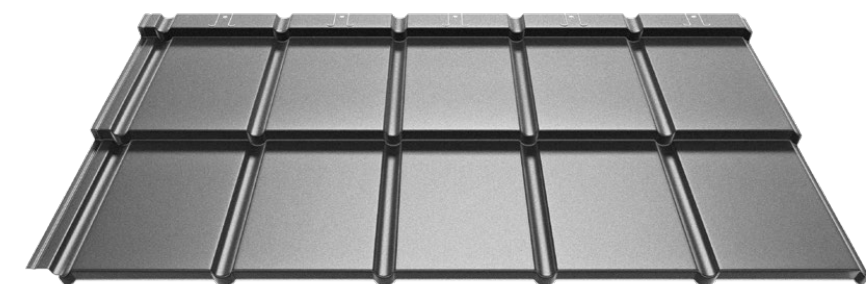

Parametrii tehnici [în mm]

Lățimea efectivă	1183
Lățimea totală	1233
Grosimea tablei	0,5
Înălțimea totală profilului	38
Înălțimea ștanțării	30
Lungimea modulului	363 (distanțarea șipcilor 350 mm)
Suprafața efectivă (de acoperire) a unei coli	0,828 m²
Masă	aprox. 4,5 kg/m²
Panta minimă	>9°



AMBALAREA PROFESIONALĂ

Ambalarea profesională și protecția produsului, reduce riscul de deteriorare în timpul încărcării, transportului și descărcării.



Acest produs poate fi găsit în biblioteca noastră IMPRO BIM pentru arhitecți și proiectanți <https://bim.impro.ro/>





Scanează
codul și află
mai multe!



Avantaje produs



Mai multe informații despre peliculele și garanții la pagina 56.

Condițiile detaliate a garanției sunt prevăzute de certificatul de garanție individual al produsului.

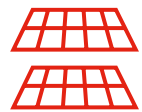
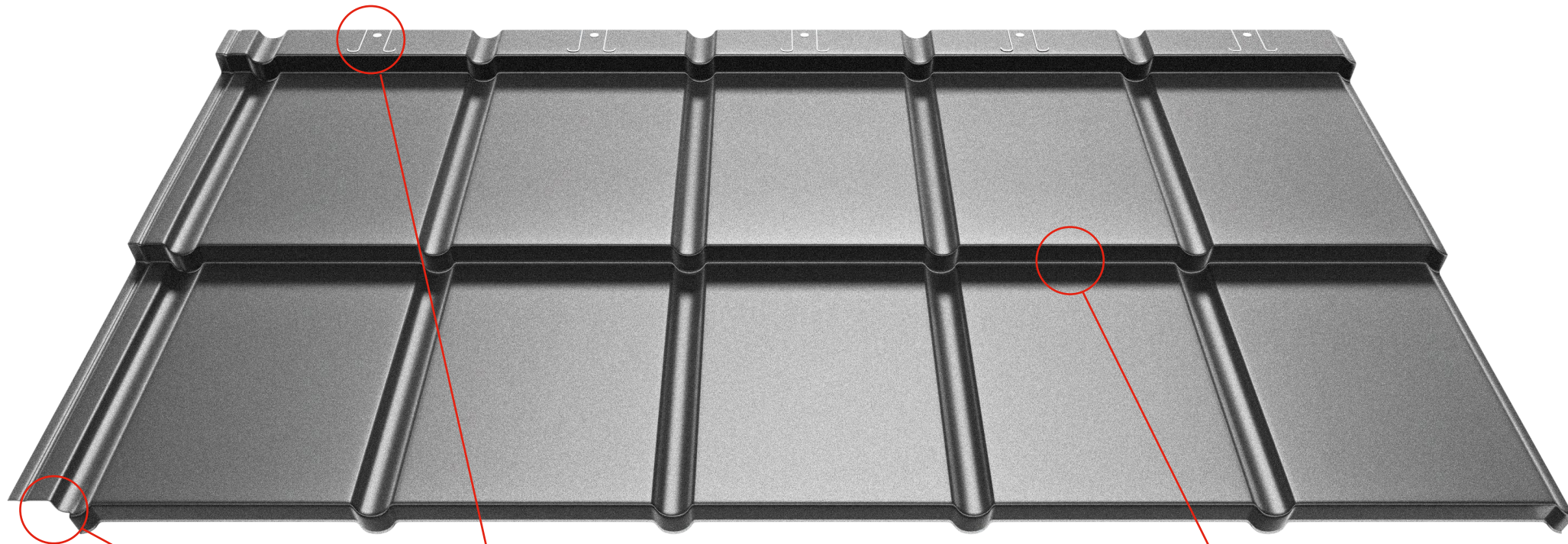

MODULARITATE

Forma de țiglă cu două module facilitează încărcarea, transportul și descărcarea, dar mai presus de toate facilitează și accelerează montajul. Datorită dimensiunilor reduse și ușoare ale panourilor, acestea sunt mai ușor de transportat pe acoperiș și de depozitat în siguranță.

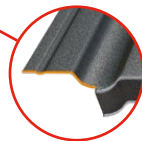

EASY LINK

Pentru a evita efectul de împingere a foilor suprapuse la îmbinarea a patru foi, la țiglele modulare IZI s-a aplicat o tăietură în colțul inferior. Acest lucru evită suprapunerea a trei straturi de tablă în punctul de îmbinare și se asigură că suprafața de acoperire rămâne perfect plană.



INVIZIBILE PENTRU OCHI

Caracteristica distinctivă a acestor acoperiri este eliminarea șuruburilor vizibile pe suprafața acoperișului, motiv pentru care armonia acestora nu este perturbată de niciun element de fixare sau orificiu de montaj. Sistemul de asamblare, conceput împreună cu specialiștii montatori de țiglă metalică, este foarte simplu, în ciuda progresului tehnologic.



GARANȚIE DE LUNGĂ DURATĂ

Oferim garanție tehnică de 30 de ani pentru țiglele modulare IZI cu acoperirea ULTIMAT [UTK] și 55 de ani pentru cele acu acoperirea HERCULIT [HC]



PROFILUL DE TIP „Z”

Tehnologia avansată de montajce utilizează profilul de tip „Z” creează umbre adânci între module. Datorită acestui fapt, acoperișul, în toate condițiile de iluminare își prezintă forma unică și dinamică.



REPETABILITATEA CULORII ȘI A TEXTURII

Repetabilitatea culorii și a texturii este asigurată în certificatul de garanție.



INVIZIBILE PENTRU OCHI

Țiglele metalice bimodulare IZI Look prezintă, fără exagerare, cel mai înalt grad de estetică. Caracteristica distinctivă a acestor acoperiri este eliminarea șuruburilor vizibile pe suprafața acoperișului, motiv pentru care armonia acestora nu este perturbată de niciun element de fixare sau orificiu de montaj.

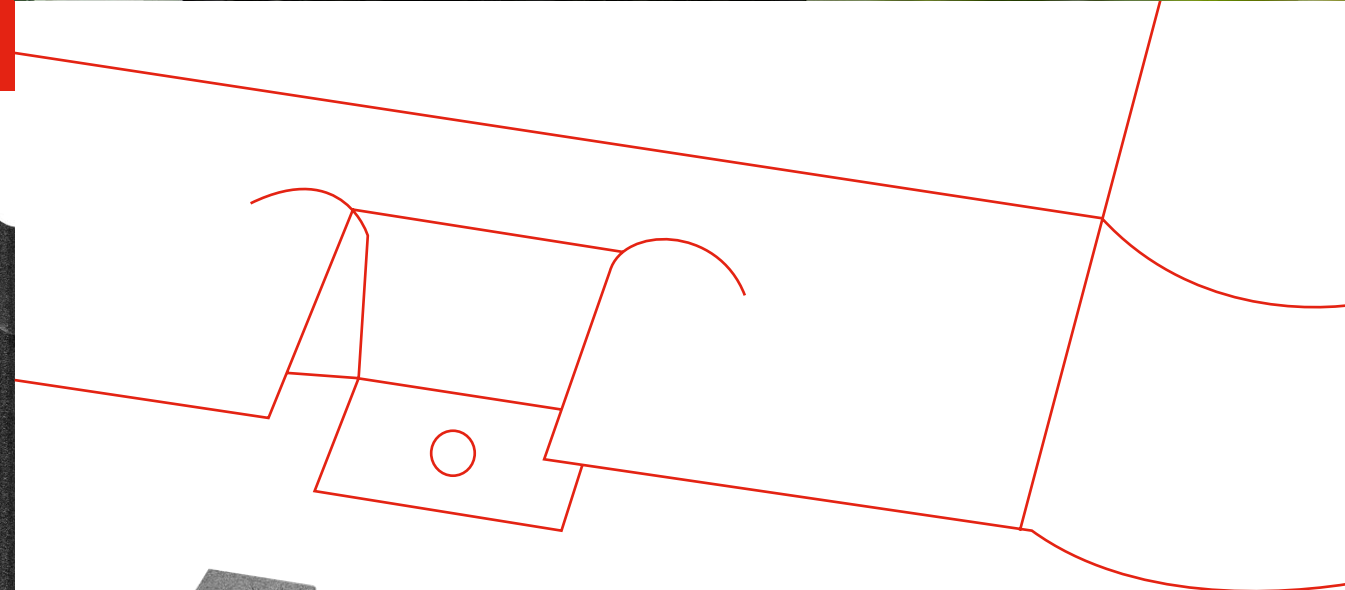
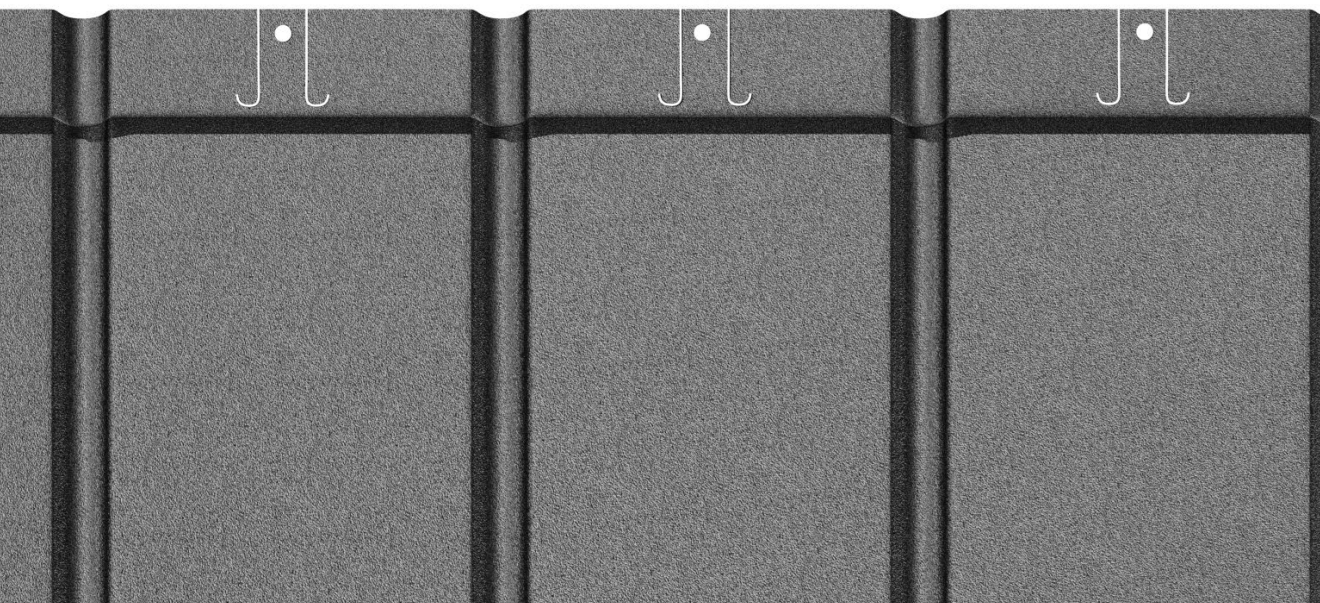
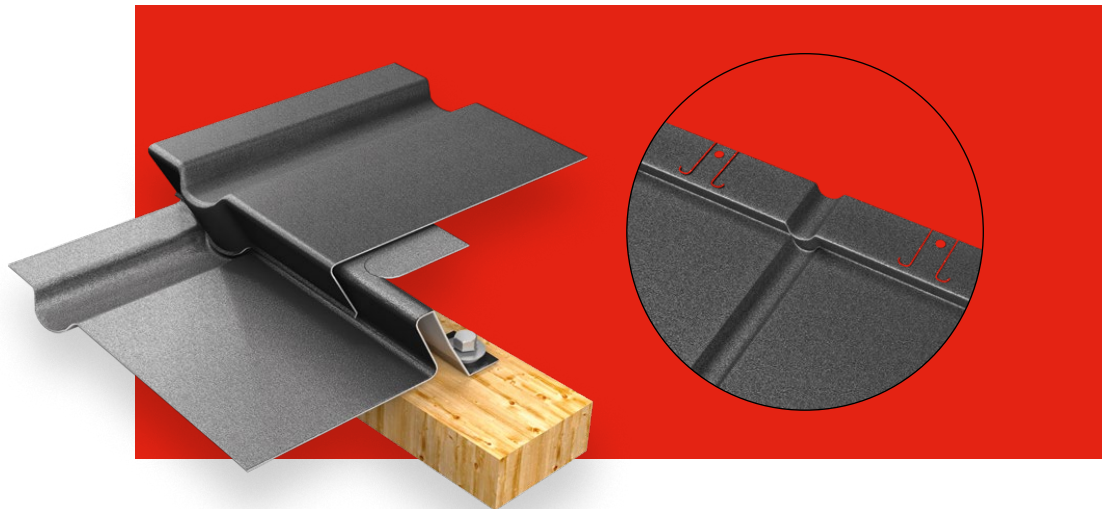

Modelul utilitar de țiglă modulară din tablă IZI este protejat de Oficiul de Patente al Republicii Polone [nr 65339] și este înregistrat la Oficiul Uniunii Europene privind Proprietatea Intelectuală [EUIPO] ca Model Înregistrat Comunitar [ZWW] nr 006202198-0044.



ZET

4.



Țiglă metalică modulară ZET

40. ZET Roof

46. ZET Look



Țiglă metalică modulară ZET Roof

Țigla modulară ZET ROOF se caracterizează prin precizia fiecărui element. Imaginea completă a acoperișului nu constă doar în formă și culoare, ci și în jocul dintre lumini și umbre. Când am creat acest produs, am acordat o atenție specială acestor detalii. Toate acestea pentru a proiecta un acoperiș care combină estetica cu funcționalitatea și durabilitatea. Pe lângă acestea, ZET ROOF are viteză și siguranță în montaj.



Informații tehnice

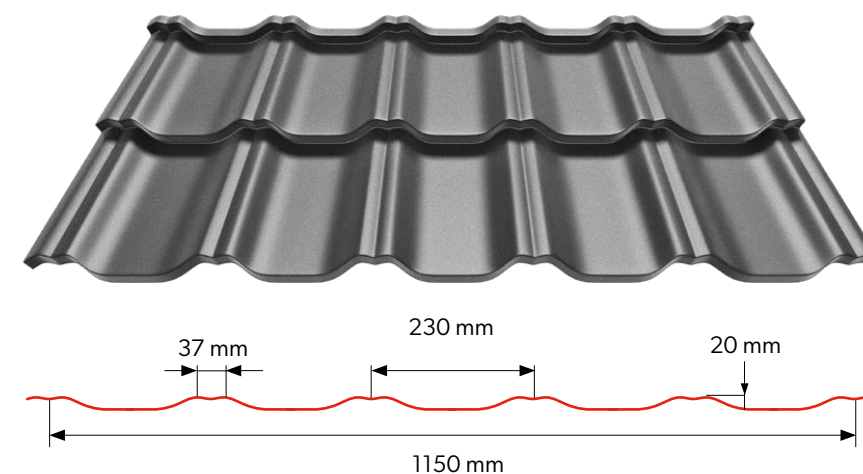

Parametrii tehnici [în mm]

Lățimea efectivă	1150
Lățimea totală	1212
Grosimea tablei	0,5
Înălțimea totală profilului	50
Înălțimea ștanțării	30
Lungimea modulului	363 (distanțarea șipcilor 350 mm)
Suprafața efectivă (de acoperire) a unei coli	0,805 m ²
Masă	aprox. 4,5 kg/m ²
Panta minimă	>9°



DISPONIBILITATE IMEDIATĂ

Accesibilitate deplină a produsului și posibilitatea furnizării rapide a acestuia în orice locație.



Acest produs poate fi găsit în biblioteca noastră IMPRO BIM pentru arhitecți și proiectanți <https://bim.impro.ro/>



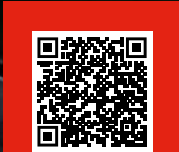

Scanează
codul și află
mai multe!



Avantaje produs



Mai multe informații despre peliculele și garanții la pagina 56.
Condițiile detaliate a garanției sunt prevăzute de certificatul de garanție individual al produsului.

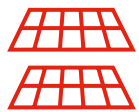

MODULARITATE

Forma de țiglă cu două module facilitează încărcarea, transportul și descărcarea, dar mai presus de toate facilitează și accelerează montajul. Datorită dimensiunilor reduse și ușoare ale panourilor, acestea sunt mai ușor de transportat pe acoperiș și de depozitat în siguranță.

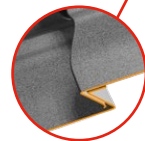

PROFILUL DE TIP „Z”

Tehnologia avansată de montajce utilizează profilul de tip „Z” creează umbre adânci între module. Datorită acestui fapt, acoperișul, în toate condițiile de iluminare își prezintă forma unică și dinamică.



GARANȚIE DE LUNGĂ DURATĂ

Oferim garanție tehnică de 30 de ani pentru tiglele modulare ZET cu acoperirea ULTIMAT [UTK] și 55 de ani pentru cele acu acoperirea HERCULIT [HC]



REPETABILITATEA CULORII ȘI A TEXTURII

Repetabilitatea culorii și a texturii este asigurată în certificatul de garanție.



Țiglă metalică bimodulară ZET Look

Țiglele modulare ZET Look sunt caracterizate de precizia extremă a fiecărui component. Acest lucru fiind posibil datorită liniilor de producție robotizate și automatizate. Un mare avantaj pe care îl constituie acest produs este lipsa elementelor de fixare vizibile și a găurilor de montaj pe suprafața acoperișului.

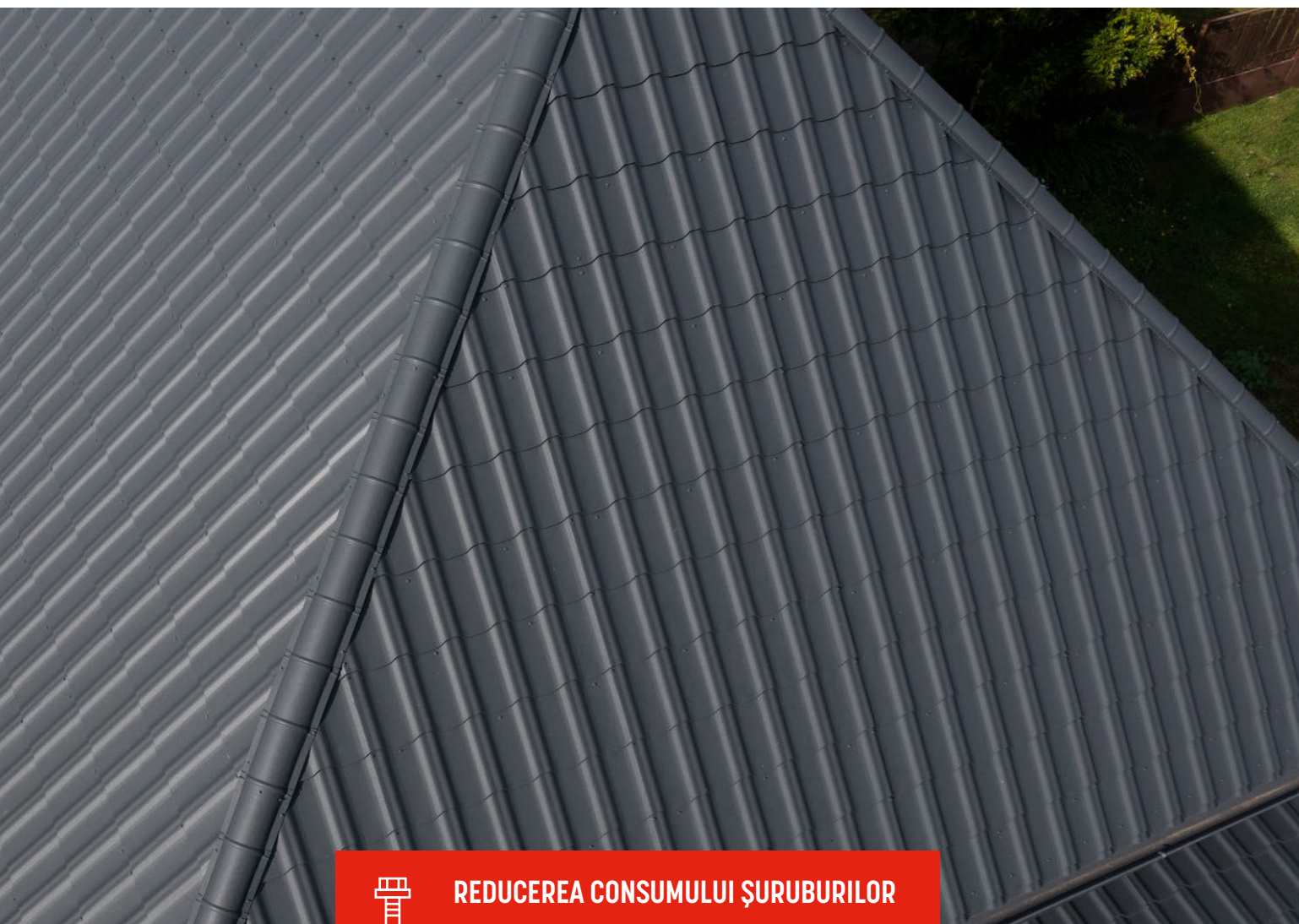

Informații tehnice

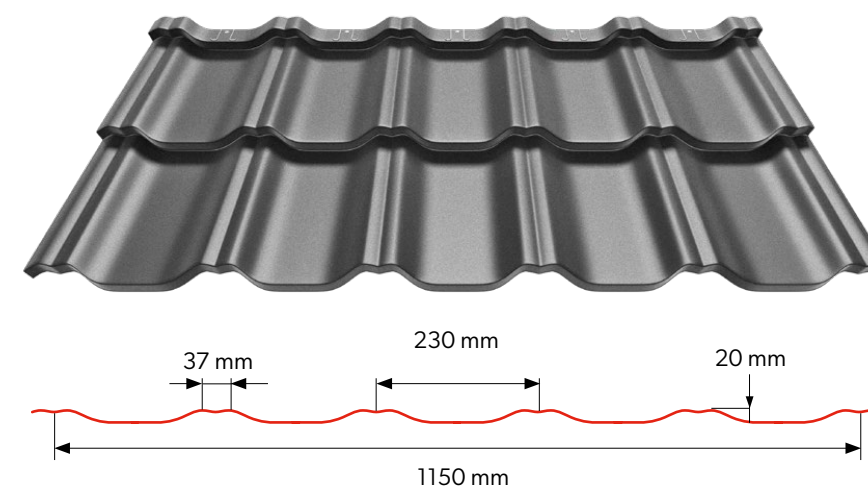

Parametrii tehnici [în mm]

Lățimea efectivă	1150
Lățimea totală	1212
Grosimea tablei	0,5
Înălțimea totală profilului	50
Înălțimea ștanțării	30
Lungimea modulului	363 (distanțarea șipcilor 350 mm)
Suprafața efectivă (de acoperire) a unei coli	0,805 m²
Masă	aprox. 4,5 kg/m²
Panta minimă	>9°



REDUCEREA CONSUMULUI ȘURUBURILOR

Preștanțarea de tipul „Z” acționează pe principiul închizătorii, eliminând necesitatea capsării colilor.



Acest produs poate fi găsit în biblioteca noastră IMPRO BIM pentru arhitecți și proiectanți <https://bim.impro.ro/>



ZET LOOK



Scanează
codul și află
mai multe!



Avantaje produs



Mai multe informații despre peliculele și garanții la pagina 56.

Condițiile detaliate a garanției sunt prevăzute de certificatul de garanție individual al produsului.

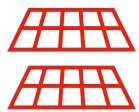
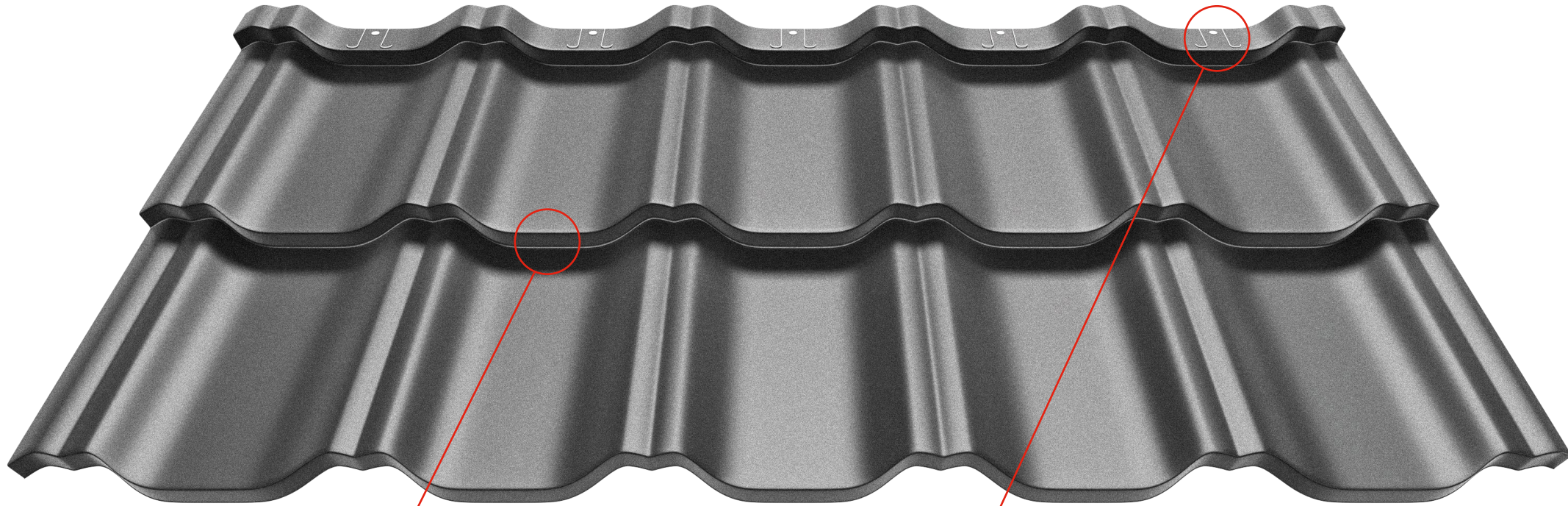

MODULARITATE

Forma de țiglă cu două module facilitează încărcarea, transportul și descărcarea, dar mai presus de toate facilitează și accelerează montajul. Datorită dimensiunilor reduse și ușoare ale panourilor, acestea sunt mai ușor de transportat pe acoperiș și de depozitat în siguranță.

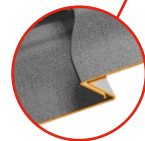

PROFILUL DE TIP „Z”

Tehnologia avansată de montajce utilizează profilul de tip „Z” creează umbre adânci între module. Datorită acestui fapt, acoperișul, în toate condițiile de iluminare își prezintă forma unică și dinamică.



INVIZIBILE PENTRU OCHI

Caracteristica distinctivă a acestor acoperiri este eliminarea șuruburilor vizibile pe suprafața acoperișului, motiv pentru care armonia acestora nu este perturbată de niciun element de fixare sau orificiu de montaj. Sistemul de asamblare, conceput împreună cu specialiștii montatori de țiglă metalică, este foarte simplu, în ciuda progresului tehnologic.



REPETABILITATEA CULORII ȘI A TEXTURII

Repetabilitatea culorii și a texturii este asigurată în certificatul de garanție.



GARANȚIE DE LUNGĂ DURATĂ

Oferim garanție tehnică de 30 de ani pentru tiglele modulare ZET cu acoperirea ULTIMAT [UTK] și 55 de ani pentru cele acu acoperirea HERCULIT [HC]



Invizibile pentru ochi

Țiglele metalice bimodulare ZET Look prezintă, fără exagerare, cel mai înalt grad de estetică. Caracteristica distinctivă a acestor acoperiri este eliminarea șuruburilor vizibile pe suprafața acoperișului, motiv pentru care armonia acestora nu este perturbată de niciun element de fixare sau orificiu de montaj.

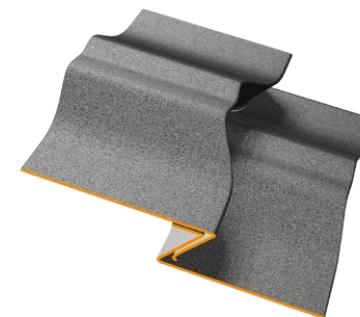
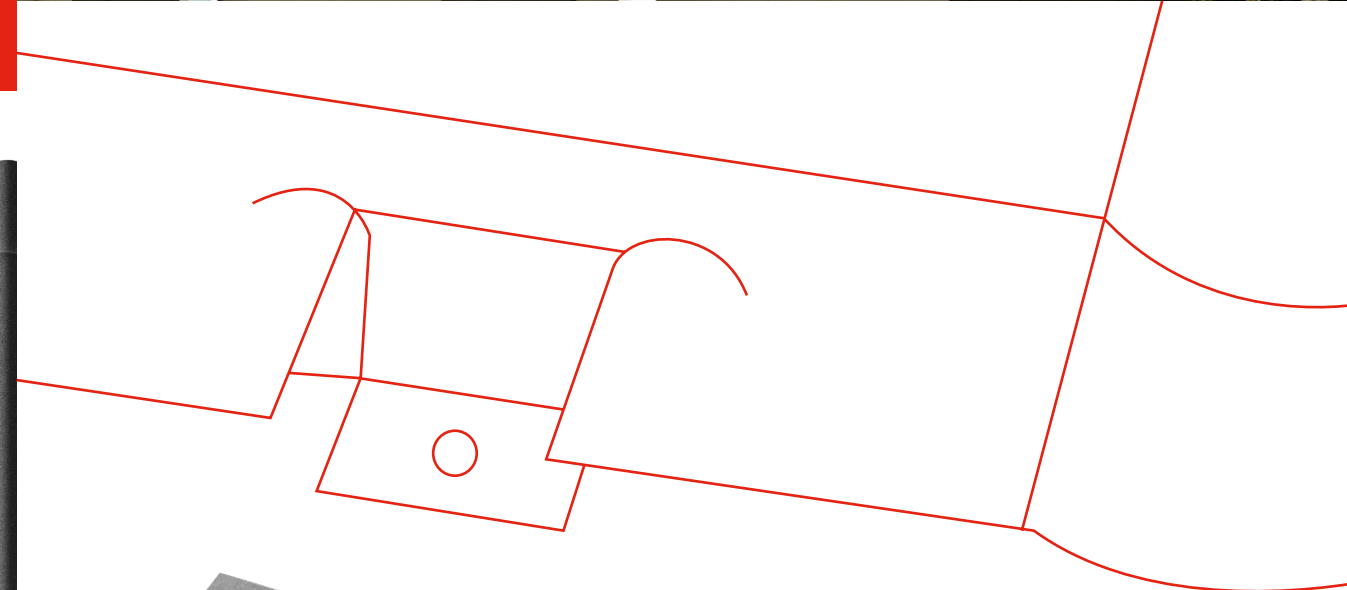
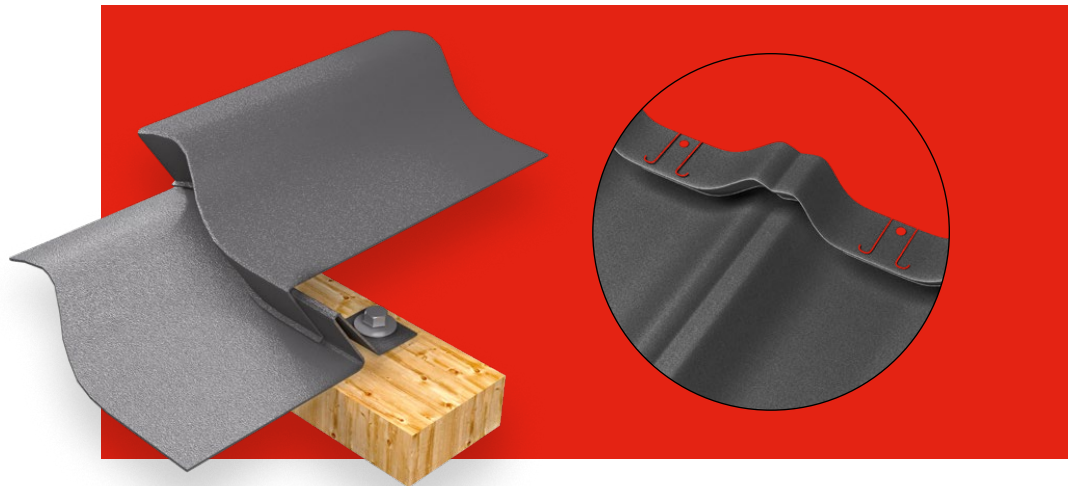

Modelul utilitar de țiglă modulară din tablă ZET este protejat de Oficiul de Patente al Republicii Polone [nr 65339] și este înregistrat la Oficiul Uniunii Europene privind Proprietatea Intelectuală [EUIPO] ca Model Înregistrat Comunitar [ZWW] nr 002992982-0001.



5.

Avantajele țiglelor metalice modulare

56. Timpul se oprește în loc

58. În mâini sigure

59. De pe raftul cel mai înalt

MODULAR SERIES

MODULAR SERIES

Timpul se oprește în loc

Pentru nevoile sistemelor de acoperisuri bimodulare, în strânsă colaborare cu cele mai bune oțelării, am conceput un material special pentru șarjă. Am acordat o atenție deosebită proprietăților cheie care decid calitatea și durabilitatea acestui tip de învelitori de acoperiș.

Produsele noastre de țigla metalică asigură o compatibilitate înaltă a culorii și structurii stratului de asemenea, prezintă proprietăți de rezistență și anticorozive peste medie. Acest lucru ne permite să oferim liniștiți o garanție de mulți ani, fără necesitatea cumpărării unor elemente suplimentare, așa cum are loc adesea la produsele concurenței. Rezistența perfectă la fricțiune, deteriorarea mecanică, precum și influența razelor solare face ca învelitorile de acoperiș, chiar după ani de zile de utilizare să arate proaspăt și elegant.

Țiglele metalice modulare IZI și ZET produse din oțel cu acoperire organică HERCULIT [HC]

- au 55 de ani de garanție fără necesitatea cumpărării de elemente suplimentare
- au o rezistență excepțională la deteriorarea mecanică și la zgârieturi,
- compatibilitate garantată a culorii și a structurii suprafeței,
- acoperire organică ridicată (35 μm),
- rezistență excelentă la coroziune și la decolorarea din cauza radiației solare,
- protecție datorită unui strat de zinc ridicat 275 g/m²
- precum și o estetică ridicată datorită structurii satinată, semi-mate.

Țiglele metalice modulare IZI și ZET realizate din oțel cu pelicula organică ULTIMAT [UTK] înseamnă:

- 30 de ani de garanție fără necesitatea cumpărării de elemente suplimentare,
- Au o compatibilitate garantată a culorilor și structurii tablei, acoperire organică ridicată (35 μm),
- rezistență mare la coroziune și decolorare cauzată de radiația solară,
- raport excelent calitate pre,
- rezistență ridicată la deformări și zgârieturi,
- protecție datorită unui strat de zinc ridicat 275 g/m², o estetică excepțională datorită structurii granulare mate a învelitorii.



Garanția devine valabilă după înregistrarea pe site-ul www.warranty.impro.ro. Condițiile detaliate a garanției sunt prevăzute de certificatul de garanție individual al produsului.



pentru MODULAR SERIES panourile cu strat ULTIMAT [UTK]



pentru MODULAR SERIES panourile cu strat HERCULIT [HC]

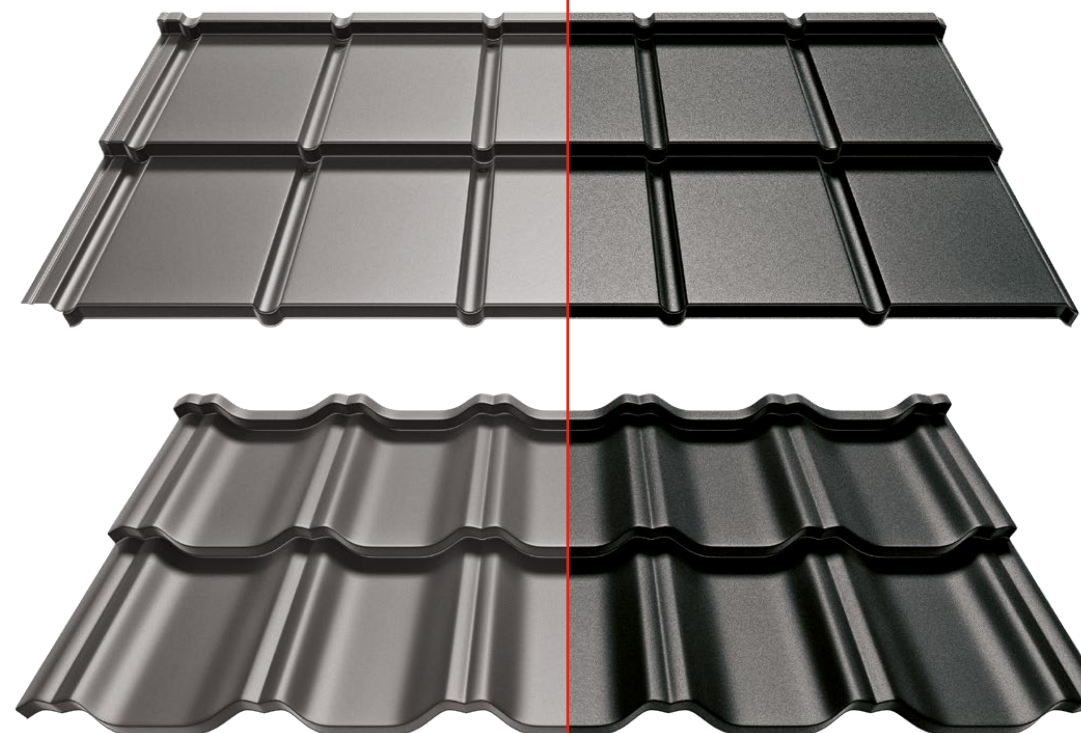

Produsul este disponibil în două lungimi standard:

ULTIMAT [UTK] și HERCULIT [HC], fapt ce garantează constanța culorilor și a structurilor.



În mâini
sigure

Întrebuințarea celor mai moderne soluționări tehnologice facilitează producerea unor învelitori de acoperiș care îndeplinesc cele mai înalte cerințe de calitate.

Liniile robotizate și automatizate pentru producția de țigle modulare pentru acoperiș și accesorii, precum și pentru stațiile de paletizare asigură o precizie și repetabilitate foarte ridicate. Prin urmare, aceasta înseamnă că achiziționând țigla modulară IZI și ZET, putem fi siguri că elementele individuale se vor potrivi perfect, creând o structură uniformă pe suprafața acoperișului.



Precizia și repetabilitatea proceselor, creșterea randamentului liniei de producție, repetabilitatea foarte înaltă a parametrilor produsului.



De pe raftul cel mai înalt

Depozitarea la înaltime asigură produselor finite condiții optime, cu o protecție deplină împotriva oricăror factori potențial dăunători.

Baza profesionistă de depozitare înseamnă o accesibilitate deplină a produsului și posibilitatea furnizării rapide a acestuia în orice locație din lume.



Disponibilitate imediată, furnizare rapidă la o locație la alegere.





MODULAR SERIES

6.



Informații tehnice

62. Gama de culori și garanții IZI & ZET

64. Materii prime IZI & ZET

65. Laboratorul IMPRO

MODULAR SERIES

Gama de culori și garanții IZI & ZET

ULTIMAT [UTK]

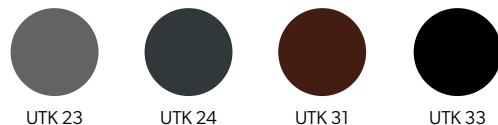

ULTIMAT [UTK] este o peliculă cu o grosime de 35 micrometri și are o rezistență foarte mare la coroziune și la razele UV (RC4 / RUV4). Suprafața se remarcă prin structura sa granuloasă inspirată de natură. Aceasta se caracterizează printr-o elasticitate perfectă, de aceea, după prelucrare, își menține pe deplin valoarea estetică și proprietățile. Acoperirea ULTIMAT [UTK] nu conține crom și metale grele.

Codul	Grosimea stratului de acoperire cu lac	Rezistență la coroziune	Rezistență la acțiunea razelor UV	Perioada de garanție (ani)
ULTIMAT [UTK]	35 μm	RC4	RUV4	30

HERCULIT [HC]

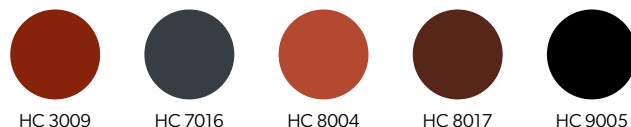

Este un material cu strat de acoperire elaborat într-o colaborare strânsă cu unul dintre liderii producătorilor de lacuri pentru cele mai bune combinații siderurgice din Europa. Studiarea de lungă durată a straturilor de acoperire întrebuițate până acum și monitorizarea nevoilor clienților, cu luarea în considerare în special a nevoilor tinichigiilor, ne-a permis să concentrăm diverse avantaje într-un singur produs. HERCULIT reprezintă un poliester întărit cu poliuretani, cu o rezistență ridicată la toate tipurile de deteriorări mecanice cu grosimea de 35 μm.

Codul	Grosimea stratului de acoperire cu lac	Rezistență la coroziune	Rezistență la acțiunea razelor UV	Perioada de garanție (ani)
HERCULIT [HC]	35 μm	RC4	RUV4	55

[UTK] ULTIMAT

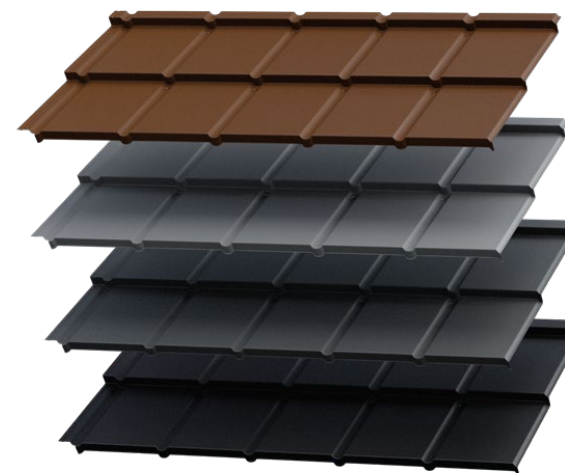

[HC] HERCULIT



pentru MODULAR SERIES panourile cu strat **ULTIMAT [UTK]**



pentru MODULAR SERIES panourile cu strat **HERCULIT [HC]**

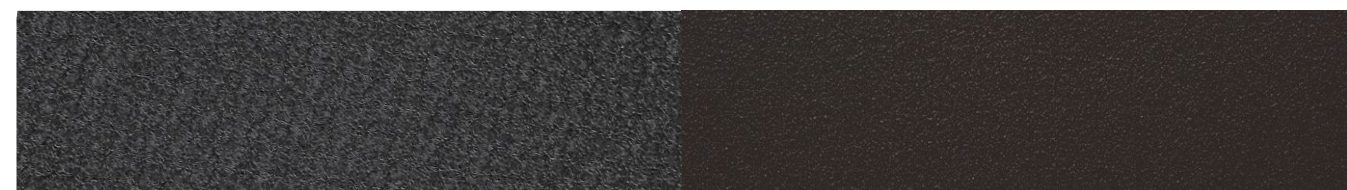

Produsul este disponibil în două lungimi standard: **ULTIMAT [UTK]** și **HERCULIT [HC]**, fapt ce garantează constanța culorilor și a structurilor.



Tehnologia de imprimare nu permite redarea exactă a culorilor, din această cauză culorile mai sus menționate trebuie tratate orientativ.



Condițiile detaliate de garanție sunt prevăzute de certificatul de garanție individual al produsului. Garanția devine valabilă după înregistrarea pe site-ul www.warranty.impro.ro.



După multe luni de cercetare, probe și teste de laborator, am obținut un strat de acoperire cu 30% mai dur în comparație cu versiunea anterioară, menținându-i, în același timp, grosimea (35 μm) și densitatea. HERCULIT [HC] este și mai rezistent la condițiile atmosferice, la zgârieturi, și este extrem de rezistent la coroziune (RC4) și la acțiunea razelor UV (RUV4). Mulțumită tuturor acestor parametri, acesta este un produs deosebit de rezistent și durabil, care se potrivește perfect celui mai exigent acoperiș.

MODULAR SERIES

Materii prime IZI & ZET

TABLE ACOPERITE CU PELICULE [UTK, HC]

Materialul sursă utilizat de noi a fost elaborat special pentru învelitorile modulare și printr-o cooperare strânsă cu combinatele siderurgice. Am acordat o atenție deosebită la proprietățile cheie care decid calitatea durabilității acestui tip de învelitori de acoperiș.

Tablele noastre asigură o compatibilitate înaltă a culorii a structurii stratului precum și a proprietăților de rezistență și anticorozive peste medie. Acest lucru ne permite să oferim liniștiți o garanție de mulți ani, fără necesitatea cumpărării unor elemente suplimentare, așa cum are loc adesea la produsele concurenței.

Rezistența perfectă la fricțiune, deteriorarea mecanică, precum și influența razelor solare face ca învelitorile de acoperiș, chiar după ani de zile de utilizare să arate proaspăt și elegant.

Secțiunea tablei cu strat de acoperire

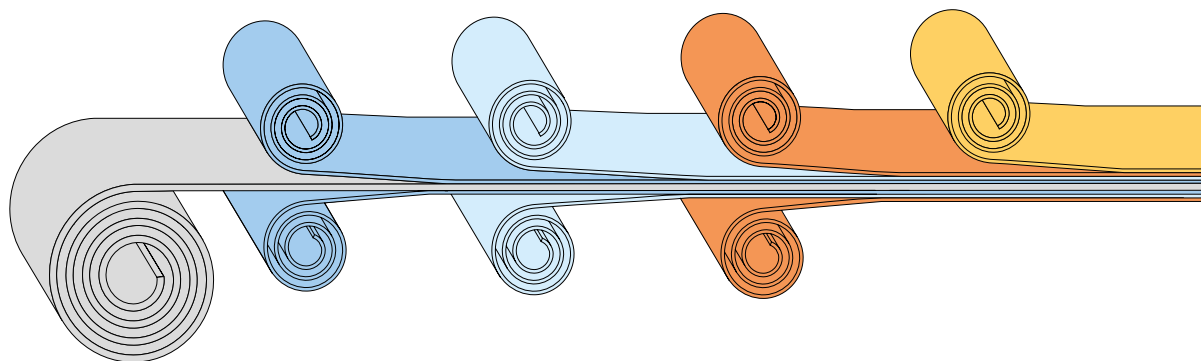

Legendă

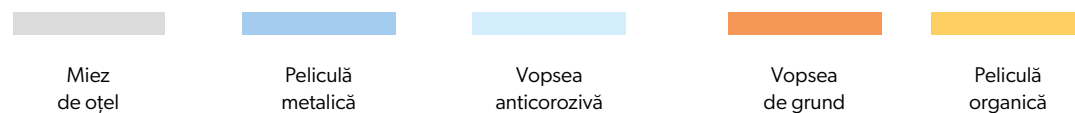

Laboratorul IMPRO

Acordăm o mare importanță calității produselor pe care le oferim. Ne concentrăm nu numai pe estetica generală, ci și pe detalii tehnice extrem de importante. Ne-am înființat propriile laboratoare profesionale în Polonia și România, unde supunem atât produsele, cât și materialele noastre la teste exigente. Acest lucru ne permite să oferim clienților produse sigure și rezistente. Controlul calității se realizează cu ajutorul cunoștințelor actualizate și al echipamentelor de testare. Ne bazăm pe specialiști de cel mai înalt calibrul pentru a examina procesele din vopsire și oțelurile pe care le oferim. În testele noastre de laborator, suntem capabili să simulăm cu exactitate condiții care reflectă câteva decenii de expunere la diverși agenți atmosferici.



IMPRO - Steel Stories
Scanați codul și aflați mai multe!



Laboratorul IMPRO
Scanați codul și aflați mai multe!



INGURI

7.



Sistem pluvial din oțel INGURI

68. Informații generale

INGURI

Sistem pluvial din oțel **INGURI**



← Scanați codul și aflați mai multe!
www.impro.ro



Informații generale

Utilizarea sistemului pluvial adecvat permite scurgerea eficientă a apei de pe acoperiș, are astfel o importanță esențială pentru durabilitatea și funcționalitatea acestuia. Protejează, de asemenea, fațada clădirii de pagubele cauzate de umiditate.

Sistemele INGURI 125/87 și 150/100, sunt sisteme pluviale complete, fabricate din oțel de cea mai bună calitate, acoperit cu peliculă protecție și vopsea pe ambele părți. Toate elementele sistemului de drenaj sunt ingenios proiectate și permit cu ușurință ansamblarea corectă a sistemului.

Forma și adâncimea jgheaburilor permit scurgerea eficientă a apei chiar și în timpul precipitațiilor intense și de lungă durată.



8.

Elemente de închidere pentru acoperiș și alte accesorii

72. Nou elemente de închidere

74. Elemente de închidere

76. Accesorii

Elemente de închidere

În mod special, pentru țiglele metalice bimodulare model IZI și ZET, am pregătit un sistem de pazie dedicate. Pentru a asigura concordarea maximă și cooperarea optimă a acestor elemente în structura acoperișului, construcția paziilor ia în considerare forma și lățimea valului de acoperire.

Mai mult, utilizarea aceluiași material de șarjă permite obținerea unei compatibilități depline a culorii și a structurii suprafeței. Un astfel de sistem de tinichigerie înseamnă funcționalitate excelentă și siguranță, menținând în același timp cea mai înaltă estetică a acoperirii.

Firma IMPRO se dezvoltă în permanență, adaptându-și produsele la nevoile clienților săi, de aceea, ne-am actualizat noua ofertă de elemente din tablă, care asigură economisirea timpului de lucru la acoperiș, garantează o execuție solidă și un grad estetic înalt. Montajul lor profesional constituie cheia succesului detaliilor acoperișului executat corect.

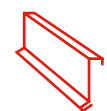
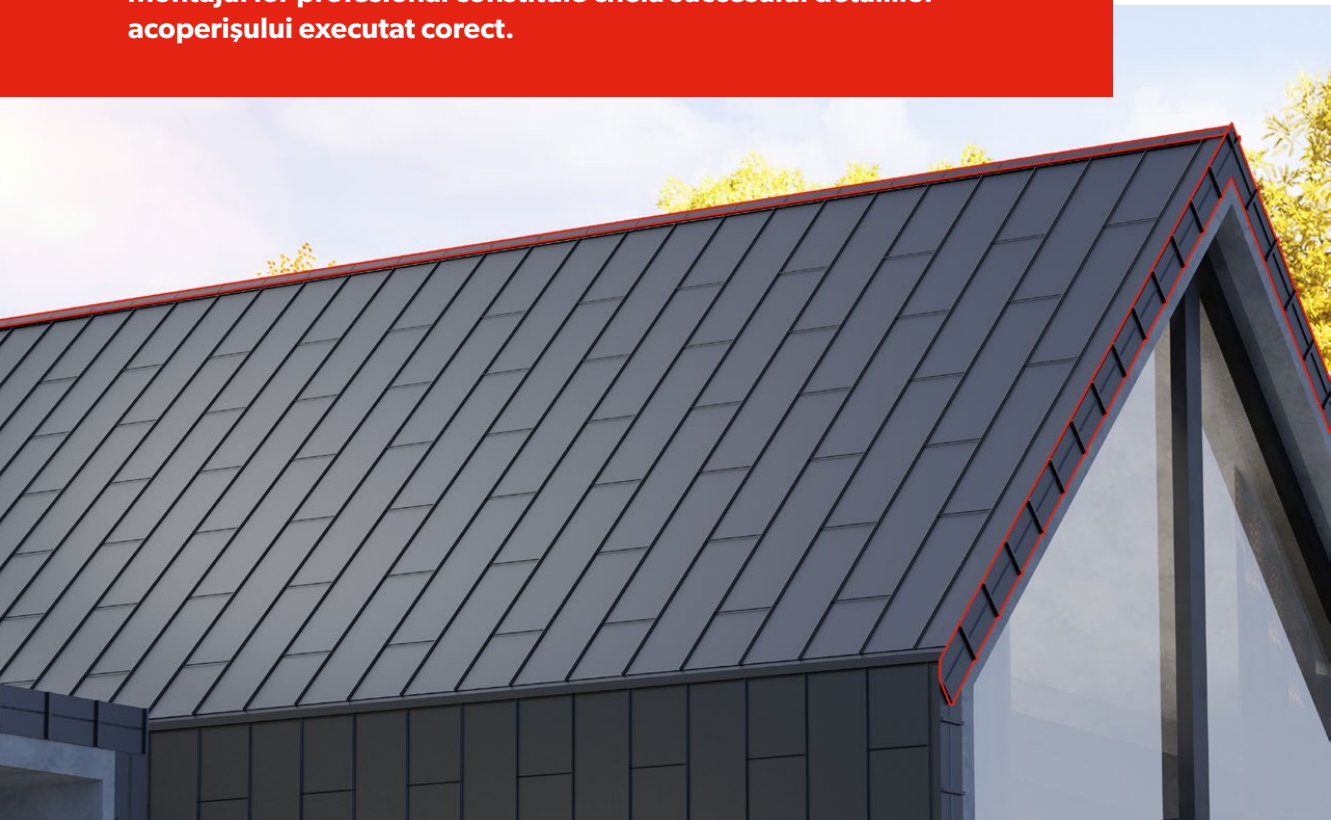

IMPRO - Sclipiri, detalii, avantaje, dimensiuni.
Scanați codul și aflați mai multe!



Bordura fronton ADAPT
- NOUȚATE



Grosimea tablei	0.5 mm
Lungimea	550 mm
Înălțimea	240-320 mm



Bordura fronton III
- NOUȚATE

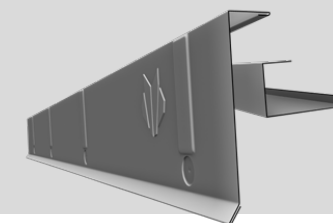

Grosimea tablei	0.5 mm
Lungimea	2000 mm
Înălțimea	150 mm



Bordura fronton II
- NOUȚATE

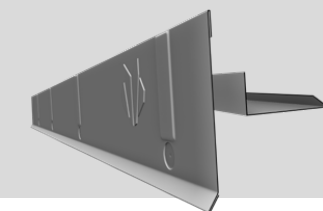

Grosimea tablei	0.5 mm
Lungimea	2000 mm
Înălțimea	150 mm

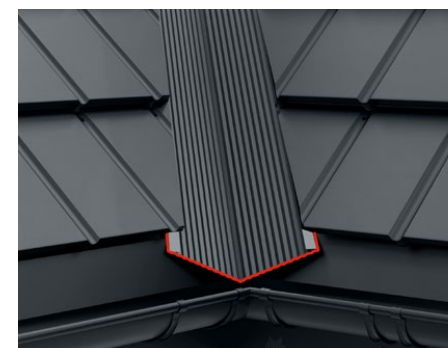

Element pentru dolie
- NOUȚATE

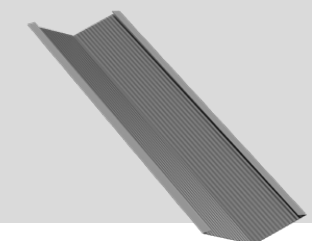

Grosimea tablei	0.5 mm
Lungimea	2000 mm
Înălțimea	95 mm



Coamă IZI

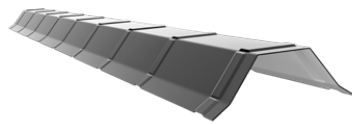

Grosimea tablei	0.5 mm
Lungimea	2000 mm
Înălțimea	75 mm



Coamă ZET

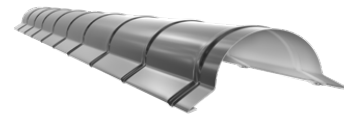

Grosimea tablei	0.5 mm
Lungimea	1950 mm
Înălțimea	75 mm

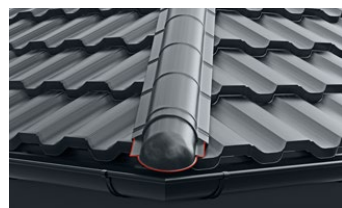

Capăt coamă



Grosimea tablei	0.5 mm
Lungimea	220 mm
Înălțimea	80 mm



Bandă pentru streășină



Grosimea tablei	0.5 mm
Lungimea	2000 mm
Înălțimea	20 mm



Sorț streășina I

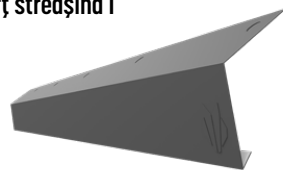

Grosimea tablei	0.5 mm
Lungimea	2000 mm
Înălțimea	120 mm



Sorț streășină universal / prelungire pentru bordura fronton

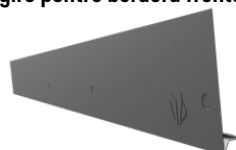

Grosimea tablei	0.5 mm
Lungimea	2000 mm
Înălțimea	190 mm



Bordură perete I

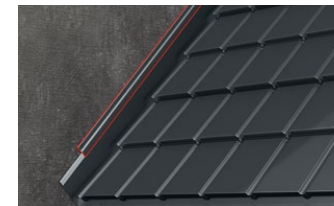
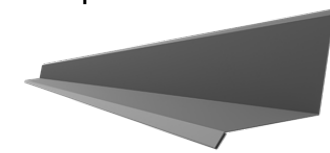

Bandă de dilatare

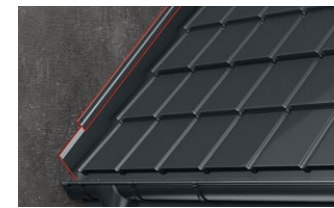
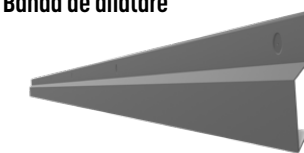

Bordură de perete cu bandă de dilatare

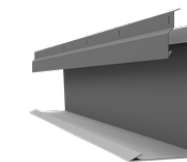

Element universal de ventilație



Profil de pornire pentru ZET LOOK



Parazăpadă



Grosimea tablei	0.5 mm
Lungimea	2000 mm
Înălțimea	125 mm

Grosimea tablei	0.5 mm
Lungimea	2000 mm
Înălțimea	65 mm

Grosimea tablei	0.5 mm
Lungimea	2000 mm
Înălțimea	135 mm

Grosimea tablei	0.5 mm
Lungimea	2000 mm
Înălțimea	26 mm

Grosimea tablei	0.5 mm
Lungimea	120 mm
Înălțimea	49 mm

Grosimea tablei	0.5 mm
Lungimea	196 mm
Înălțimea	70 mm

Fixări



Șuruburi tip farmer - Șuruburi auto perforante cu șaibă din EPDM pentru fixarea tablei, a acoperișurilor și a rosturilor pe suportul din lemn. Șurub de tip Farmer cu soclu TX.



Șuruburi tip farmer - Șuruburi auto perforante cu șaibă din EPDM pentru fixarea tablei, a acoperișurilor și a rosturilor pe suportul din lemn. Șurub de tip fermier.



Șuruburi autoforante - Șurub auto perforant pentru fixarea suprapusă a plăcilor subțiri.



Șuruburi de montaj - Șurub autofiletant pentru fixarea pieselor din oțel pe profile și a pieselor din oțel care se suprapun.



Șuruburi pentru panouri sandwich - Șurub auto perforant cu șaibă din aluminiu EPDM pentru fixarea panourilor sandwich pe substrat de oțel.

FIXĂRI	Dimensiune	Unitate
	[mm]	
Șuruburi tip farmer	4,8 x 19	250 buc.
Șuruburi tip farmer	4,8 x 35	250 buc.
Șuruburi tip farmer	4,8 x 55	200 buc.
Șuruburi tip farmer TORX	4,8 x 35	250 buc.
Șuruburi autoforante max. 3,0 mm	4,8 x 19	250 buc.
Șuruburi autoforante max. 5,0 mm *	5,5 x 25	250 buc.
Șuruburi autoforante max. 12,0 mm *	5,5 x 32	250 buc.
Șuruburi de montaj L	4,2 x 32	500 buc.

* Produs disponibil la cerere



Comunicatii de acoperis



Pod metalic - Pod metalic cu o suprafață mare, antiderapantă. Disponibil în lungimi de la 0,4 la 3,0 m. Lățime de siguranță - 250 mm.



Treaptă metalică - Treapta de acoperiș este o componentă a unui sistem de comunicare pentru acoperișuri înclinate. Aceasta este formată dintr-o piesă de fixare robustă, o suprafață antiderapantă pentru picior și un mâner.



Gard de protecție contra zăpezii - Un sistem de gard de zăpadă este o soluție stabilă și eficientă pentru a proteja împotriva alunecării maselor de zăpadă de pe acoperiș.

COMUNICATII DE ACOPERIS	Unitate
Gard de protecție contra zăpezii 2,0 m	buc.
Gard de protecție contra zăpezii tubular LAMBDA 2.0 / IZI 2,0 m	set
Braț de susținere a gardului pt. tabla trapezoidală	buc.
Braț de susținere a gardului pt. țigle metalice	buc.
Braț de susținere a gardului pt. țigla modulară IZI	buc.
Pod metalic 0,40 m	buc.
Pod metalic 0,60 m	buc.
Pod metalic 0,80 m	buc.
Pod metalic 1,00 m	buc.
Pod metalic 2,0 m	buc.
Pod metalic 3,0 m	buc.
Clema de prindere a podului metalic	buc.
Braț de susținere a podului/treptelor pt. table trapezoidale	buc.
Braț de susținere a podului/treptelor pt. țigle metalice	buc.
Treaptă metalică	buc.
Cleme de fixare a podurilor metalice la perete	buc.
Braț de susținere a podului metalic	buc.



Garnituri, cosuri de aerisire

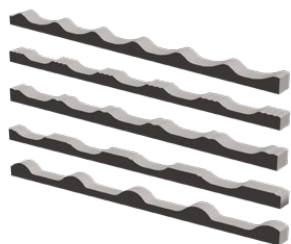

Garnitură de etanșare - Profilele modelate pentru a imita profilul de acoperiș corespunzător cu găuri sunt concepute pentru a proteja golurile din acoperiș.



Bandă de creastă - Bandă de coamă permeabilă la vapori este utilizată pentru a etanșa și ventila coama.



Silicon de tinichigerie - Mastic pentru acoperișuri din cauciuc plastic-elastic, monocomponent, pentru etanșarea rosturilor.



Coș de aerisire - Coșurile de ventilație sunt utilizate ca element terminal al unei conducte de ventilație gravitațională în clădiri - acestea reprezintă o alternativă la coșurile de ventilație din zidărie.

GARNITURI, COSURI DE AERISIRE	Dimensiune	Unitate
	[mm]	
Garnitură de etanșare pt. ALFA, T14, T18, T18 ECO (de sus)	~ 1000	buc.
Garnitură de etanșare pt. ALFA, T14, T18, T18 ECO (set)	~ 1000	set
Garnitură de etanșare pt. FINN, STIGMA, HETA, GAMMA/ZET, BAVARIA (de sus)	~ 1000	buc.
Garnitură de etanșare pt. FINN, STIGMA, HETA, GAMMA/ZET, BAVARIA (set)	~ 1000	set
Garnitură de etanșare pt. T35, T35 ECO, T55, T60 (de sus)	~ 1000	buc.
Garnitură de etanșare pt. T35, T35 ECO, T55, T60 (set)	~ 1000	set
Garnitură de etanșare pt. T60 (set)	~ 1000	set
Garnitură de etanșare tip pana	1000	buc.
Garnitură de etanșare tip pana -decontractantă PURS	1000	buc.
Banda aluminium	240 mm x 5 mb	mb
Silicon de tinichigerie	280 ml	buc.
Coș de aerisire pt. țigle metalice, ZET - neizolat *	Ø 125	buc.
Coș de aerisire pt. țigle metalice, ZET - izolat	Ø 125	buc.
Coș de aerisire pt. țabe trapezoidale - neizolat	Ø 125	buc.
Coș de aerisire pt. țabe trapezoidale - izolat	Ø 125	buc.
Coș de aerisire pt. țigla modulară IZI	Ø 110	buc.



FOLII, MEMBRANE, LACURI ȘI LUMINATOARE



Membrane - Membranele pentru acoperișuri sunt utilizate ca strat de preacoperire sub învelitori de acoperișuri înclinate. Acestea împiedică ploaia și zăpada să pătrundă în izolația termică și în structura acoperișului.



Vopsele și lacuri - Lacurile de reparare sunt utilizate pentru a proteja marginile tăiate și orice deteriorare a stratului de acoperire cauzată în timpul instalării.



Luminatoare - Foi de policarbonat profilate pentru copertine și pereți. Acestea se caracterizează prin proprietăți excepționale de rezistență - transparentă excelentă, păstrarea formei la temperaturi ridicate și rezistență la impact.

FOLII, MEMBRANE, LACURI ȘI LUMINATOARE	Dimensiune	Unitate
Membrana dedesubtul învelitorilor metalice BP2 Protect 100 g	1,6 m x 50 mb	m2
Membrana dedesubtul învelitorilor metalice BP2 Protect 120 g	1,6 m x 50 mb	m2
Membrana dedesubtul învelitorilor metalice BP2 Protect 140 g	1,6 m x 50 mb	m2
Ecran de acoperiș- 265 g	1,6 m x 25 mb	m2
Lac – spray	150 ml	buc.
Lac – cutie	200 ml	buc.
Luminator T18 ECO lățime totală 1,169 m lun. 3 m	3,507	m2c
Luminator T18 lățime totală 1,117 m lun. 3 m	3,351	m2c
Luminator T35 lățime totală 1,105 m lun. 3 m	3,315	m2c

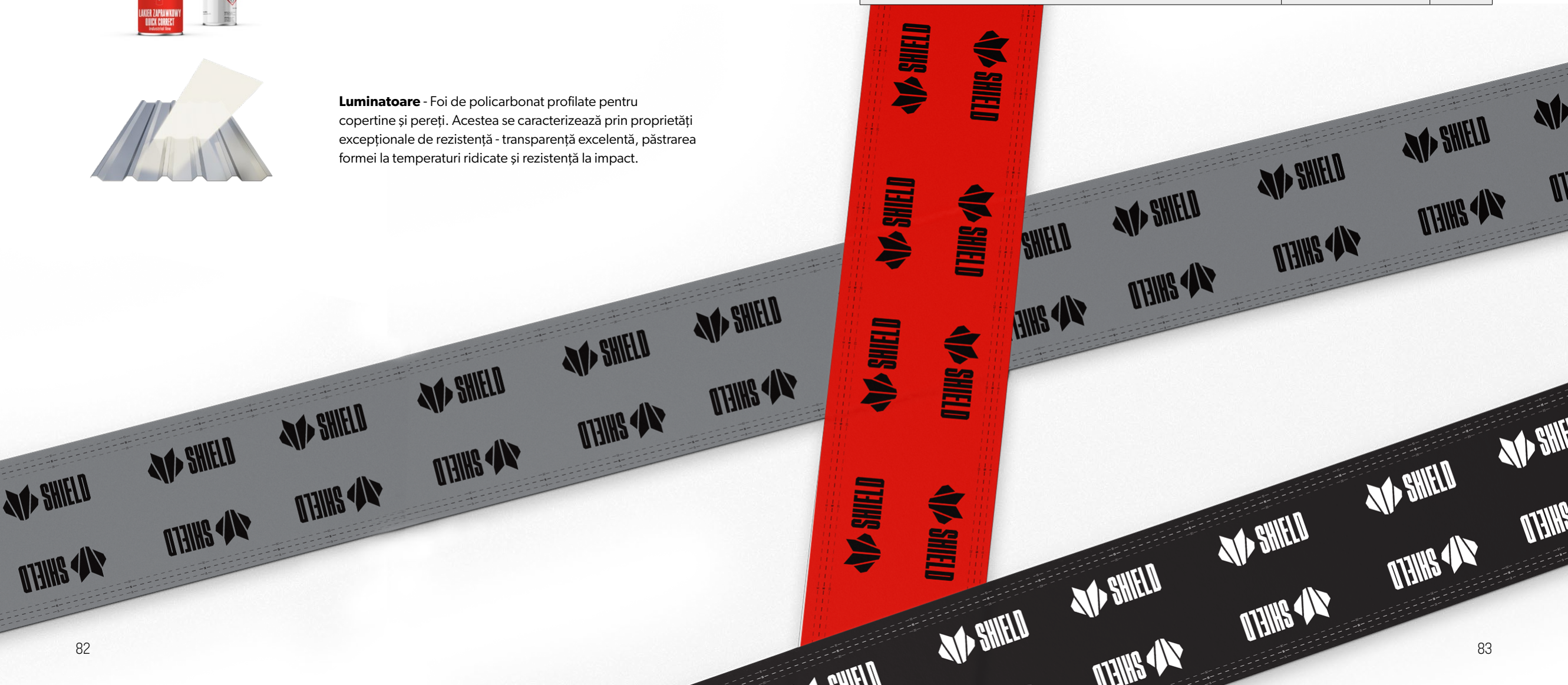



9.



Contact

86. Legături utile

88. Contact

IMPRO - Legături utile



Site-ul IMPRO



Academia de campioni IMPRO



Conectare la sistemul Eprofil



Documente - instrucțiuni de instalare



Înregistrarea în garanție

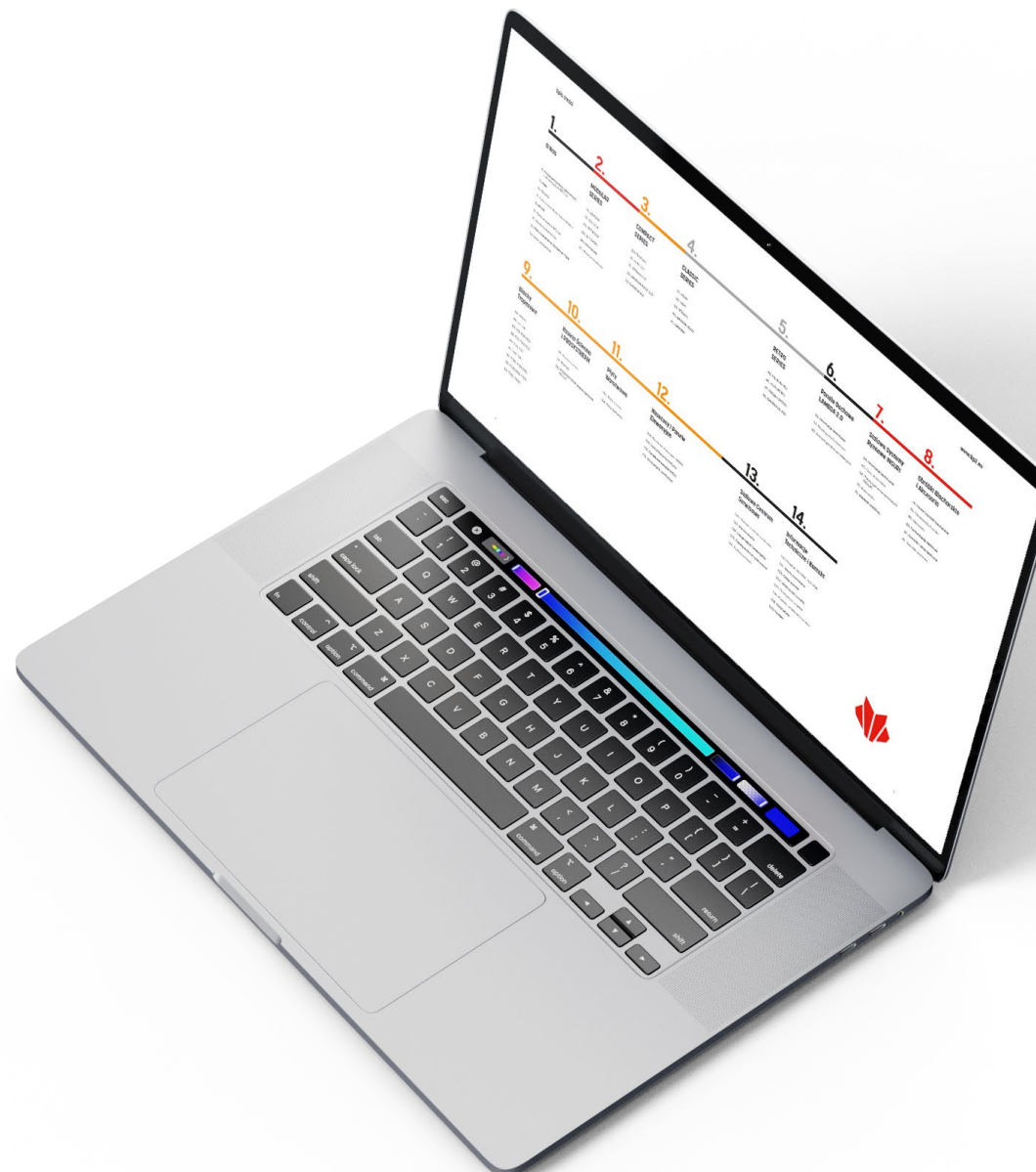

Filme - instrucțiuni de instalare



Filme - realizări de acoperișuri



www.facebook.com/IMPRO.RO



www.instagram.com/impro_srl



www.linkedin.com/company/impro-ro



www.youtube.com/channel/
UCzYd41kYTFc45I2zxd9jMtw



Contact



S.C. IMPRO S.R.L.

Str. Leonardo da Vinci nr 15
Jucu Herghelie, TETAROM III Jud. Cluj

J12/1395/06.07.2009, CUI RO 24658640

www.impro.ro



- Distribuitori
- Reprezentanți comerciali
- Antreprenori autorizați
- Consultanță tehnică

detalii distribuitor/șampilă



Toate valorile și caracteristicile fizico-chimice ale produselor prezentate în catalog au un caracter orientativ și de opinie. Se rezervă dreptul apariției greșelilor sau erorilor în redactare și imprimare, precum și a modificărilor parametrilor tehnici ale produselor.



Broșura de față constituie o invitație de depunere a ofertei în înțelesul art. 14 pct. 2 al Convenției Națiunilor Unite privind contractele de vânzare internațională a mărfurilor.
Copyright © 2023 IMPRO Toate drepturile rezervate.

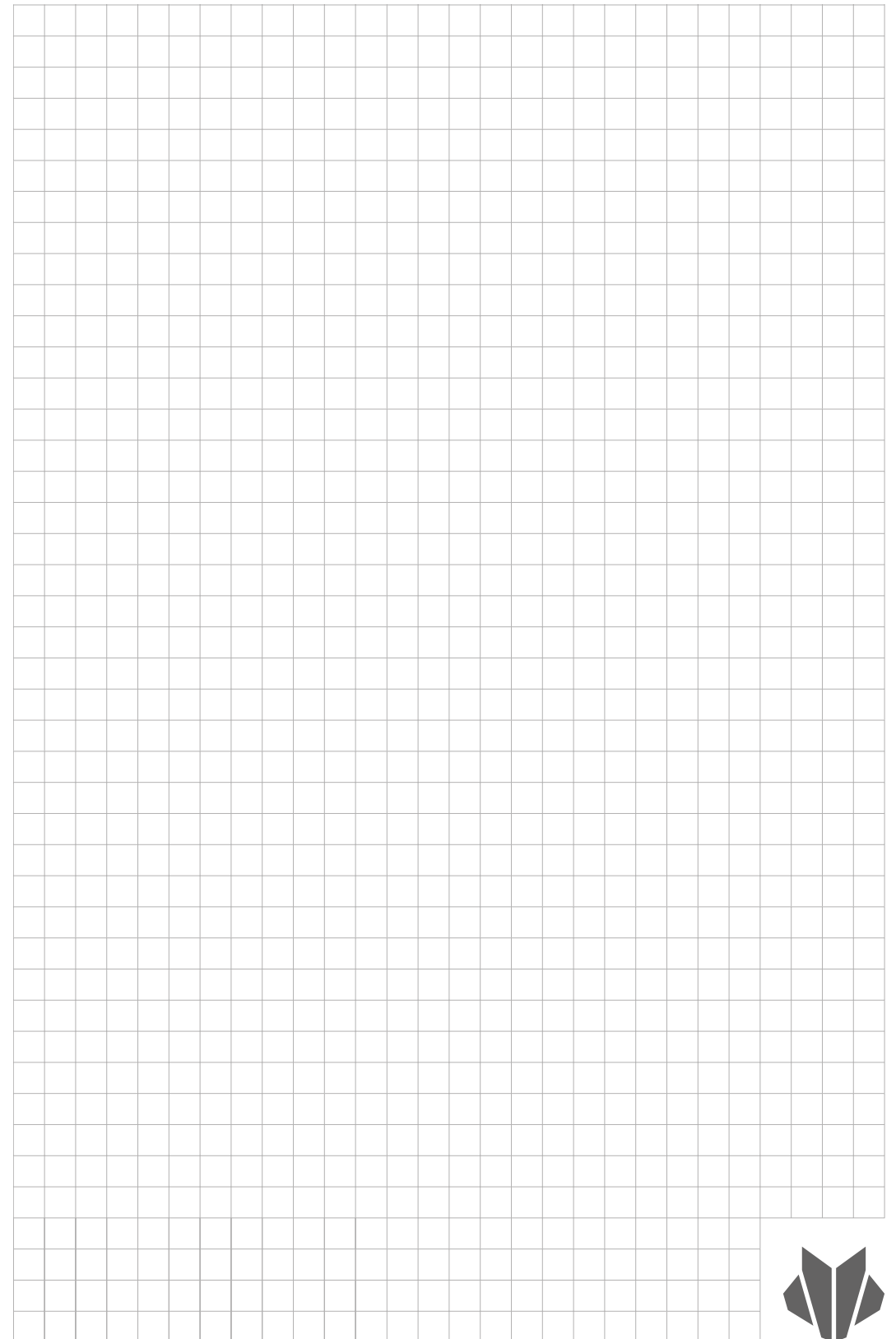

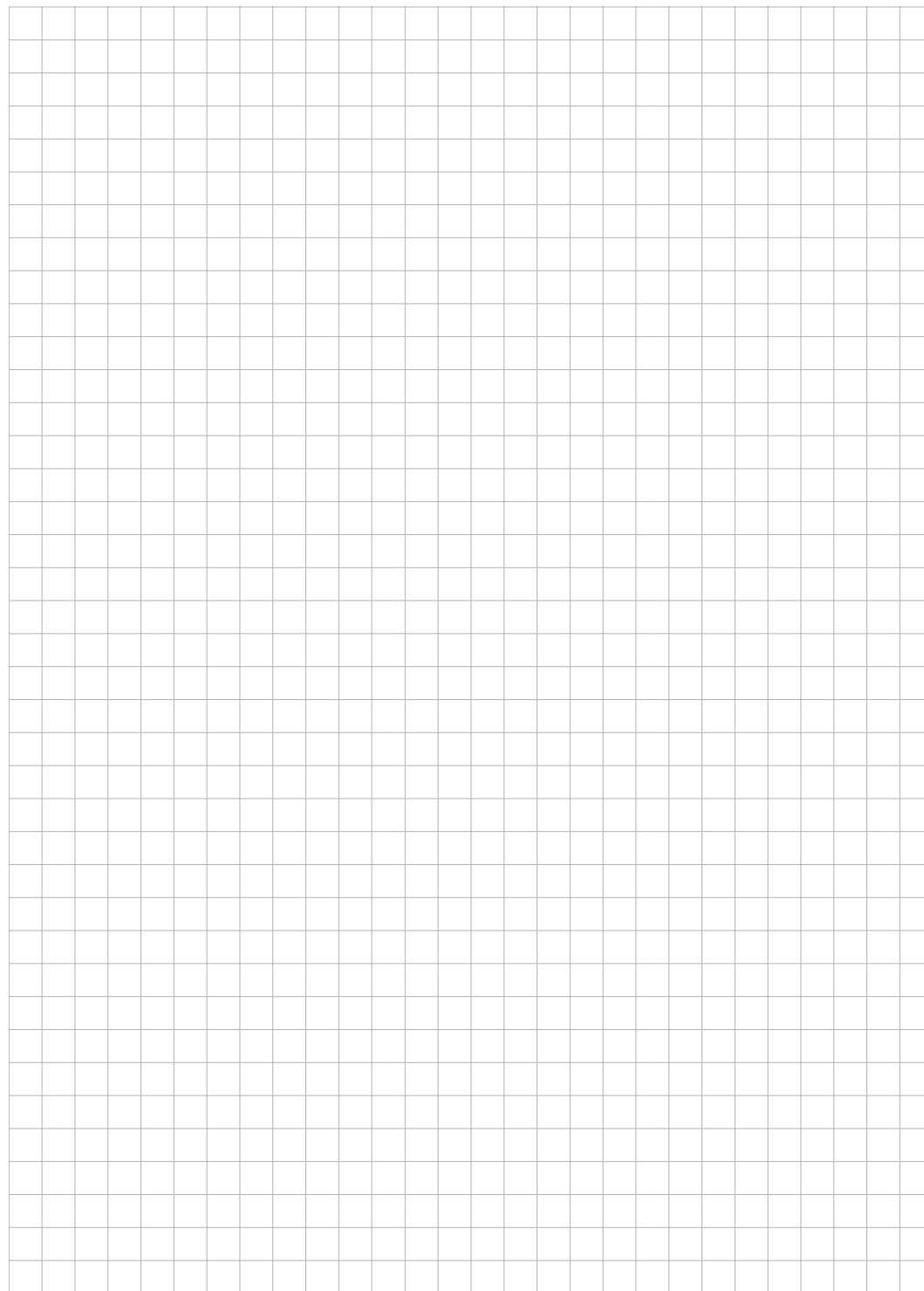
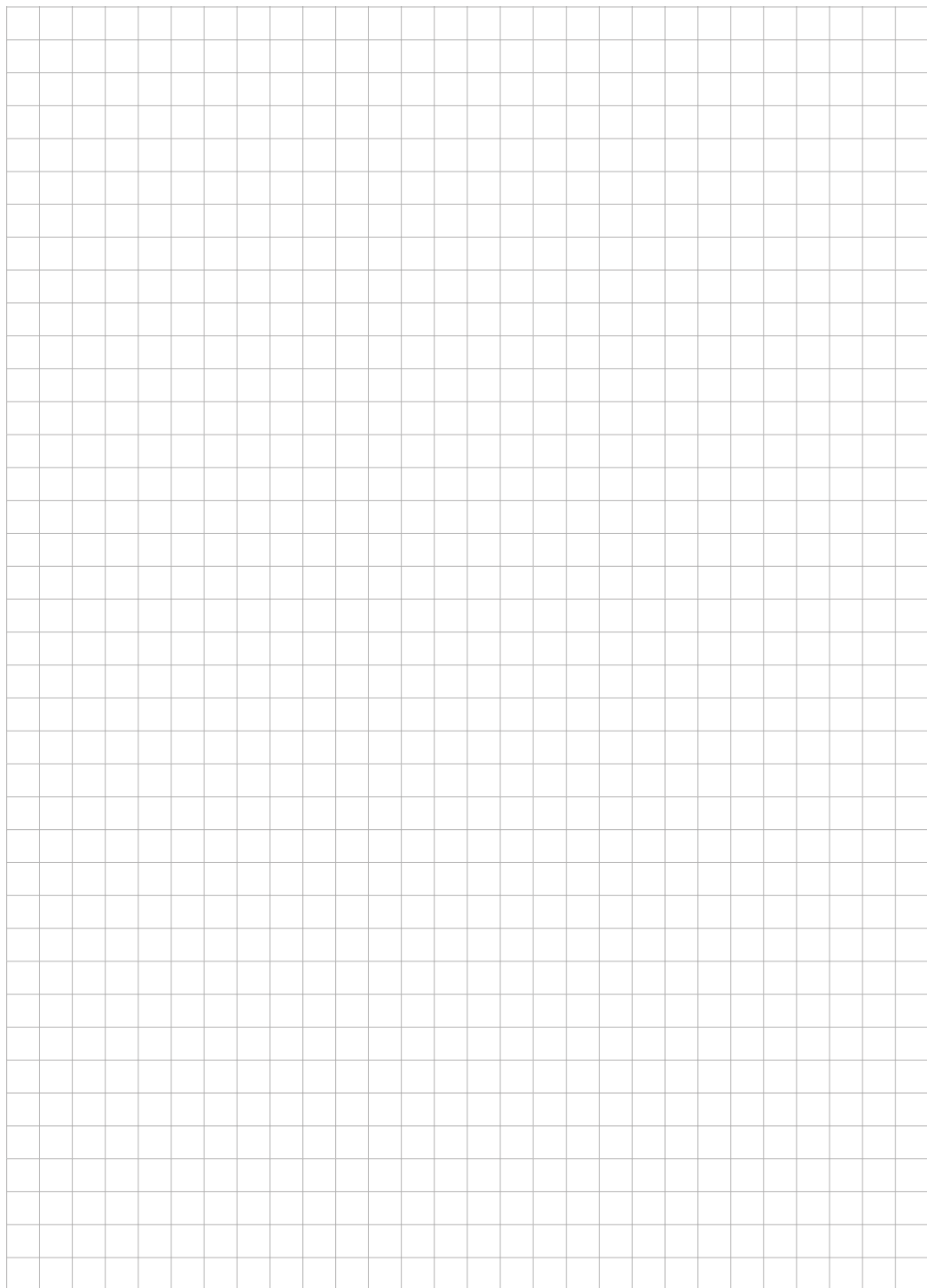



Modular roofing tiles
MODULAR SERIES



Compact roofing tiles
COMPACT SERIES



Steel roofing tiles
CLASSIC SERIES



Retro roof tiles
RETRO SERIES



Roof panels
PANEL SERIES



INTEGRATED
PV PANELS



Steel roof gutter system
INGURI



TRAPEZOIDAL
SHEETS



FLAT METAL
SHEETS



FLASHINGS



ACCESORIES



Roof Sandwich
PANELS



Wall Sandwich
PANELS



Facade cladding
SKRIN, LINEA, SINUS



Wall cassette &
PROSYSTHERM



Uncoiling and slitting
SERVICES



Cut to lenght
SERVICES



PERFORATION
of sheets

