



Termék adatlap - **Fal
szendvicspanel
látszó rögzítéssel**

SPW-S CORE^{WOOL}

THE POWER OF ROOFS



Termék adatlap

Fal szendvicspanel látszó rögzítéssel

SPW-S CORE^{WOOL}



Szkeneld be a kódot
és tudj meg többet a
termékről

A szendvicspanelek olyan innovatív termékek, amelyek még a legigényesebb piaci követelményeknek is megfelelnek. Ezek a panelek, ipari és középületek, külső és belső falára, valamint mennyezetére történő felszerelésére alkalmasak.

Ez a korszakalkotó termék, a beruházó számára elérhető áron magas minőséget, az építész számára számos tervezési lehetőséget, az építésvezető számára gyors és egyszerű megoldásokat, a műszaki ellenőr számára felhasználóbarát terméket és átlátható ellenőrzést jelent a beruházás minden szakaszában.

Műszaki adatok

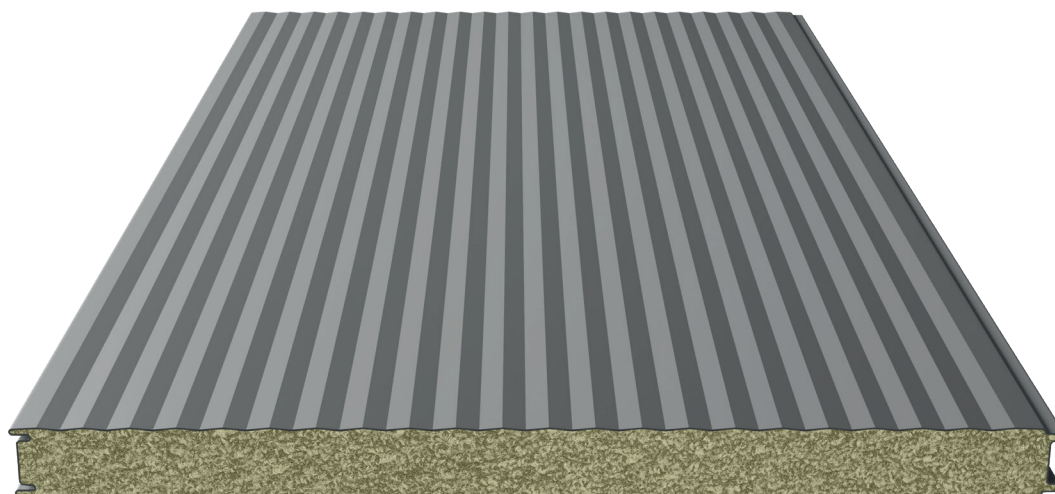

Panel keresztmetszete

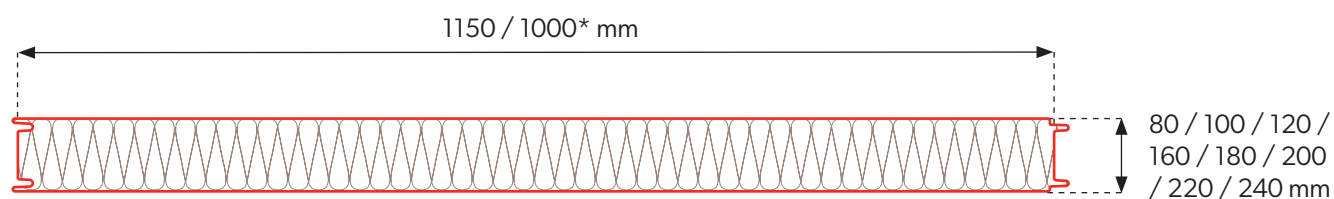

Panelek illesztése

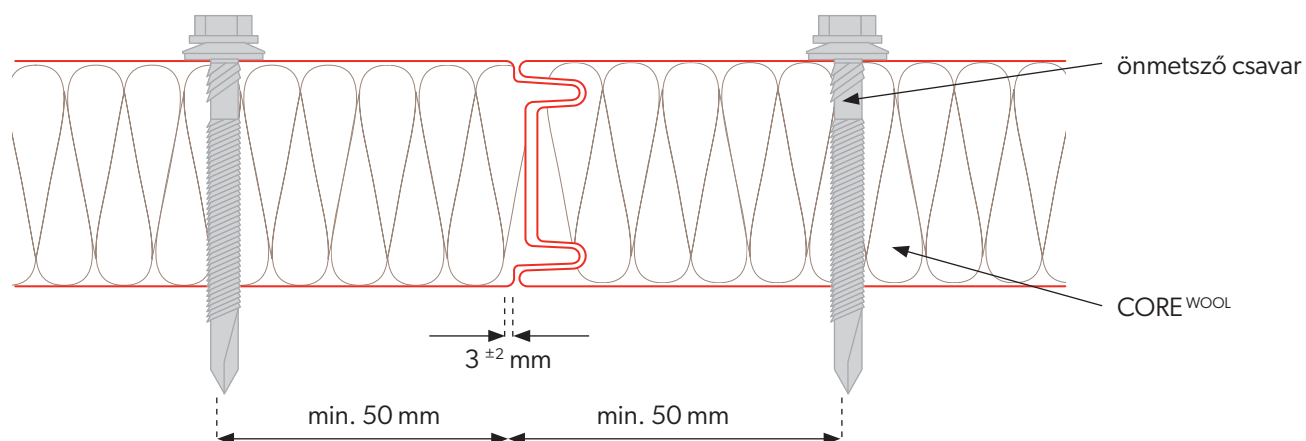

* A modulok rendelkezésére állása egyénileg megállapítandó az értékesítési részleggel.

Műszaki adatok

Mag	WOOL - (Kőzetgyapot)							
Hab sűrűség [kg/m ³]	100 ± 10							
Panel vastagsága [mm]	80	100	120	160	180	200	220	240
Súly [kg/m ²]	17,50	19,50	21,50	25,50	27,50	29,50	31,50	33,50
Fedési szélesség [mm]	1150, 1000*							
Teljes szélesség [mm]	1171, 1021*							
Minimális panelhossz [fm]	2,5							
Maximális panelhossz [fm]	13,5							
Külső/belső lemezvastagság [mm]	0,5-0,7 / 0,5-0,7							
Hőátbocsátási tényező (U érték) [W/m ² K]	0,54	0,43	0,36	0,27	0,24	0,22	0,20	0,18
Tűzvédelmi osztály	A1							
Tűzállósági határérték	EI120	EI180	EI240	EI240	EI240	EI240	EI240	EI240
Profil kialakításának típusa külső / belső	[R], [M], [T], [F] / [M], [T], [F]							
Korrózióállóság külső / belső	C1, C2, C3 (C4 ÷ C5) / A1 (A2 ÷ A5)							
Standard bevonatok	Poliester Interior [INT], Poliester Standard [RAL], HERCULIT [HC], MULTILAYER 40 [MLT]							
Speciális bevonatok	PVDF, PUR, PVC (P), PVC (F) - FoodSafe							
Tartozékok	rögzítőrendszer, tömítések, bádogos elemek							

A panelek csomagolása

Panel vastagsága [mm]	Hasznos beépítési szélesség [mm]	Panelek száma csomagonként	A csomagok száma járművenként	Csomagmagasság [mm]	Csomag súlya [kg]	Maximális rakodási hossz[m]	A panelek mennyisége járművenként [m ²]
80	1150	10	6	2670	2470	13,5	931,5
100	1150	8	6	2670	2224	13,5	745,2
120	1150	6	6	2460	1854	13,5	558,9
160	1150	5	6	2700	1855	13,5	465,75
180	1150	5	4	2360	2010	13,5	310,5
200	1150	5	4	2200	2165	13,5	310,5
220	1150	4	6	2940	1856	13,5	372,6
240	1150	4	4	2120	1980	13,5	248,4



* A modulok rendelkezésére állása egyénileg megállapítandó az értékesítési részleggel.

Műszaki adatok



A 120-240 mm vastagságú SPW-S CORE WOOL szendvicspanelek esetében a maghézagokat külön kérésre záróelemekké lehet marni.

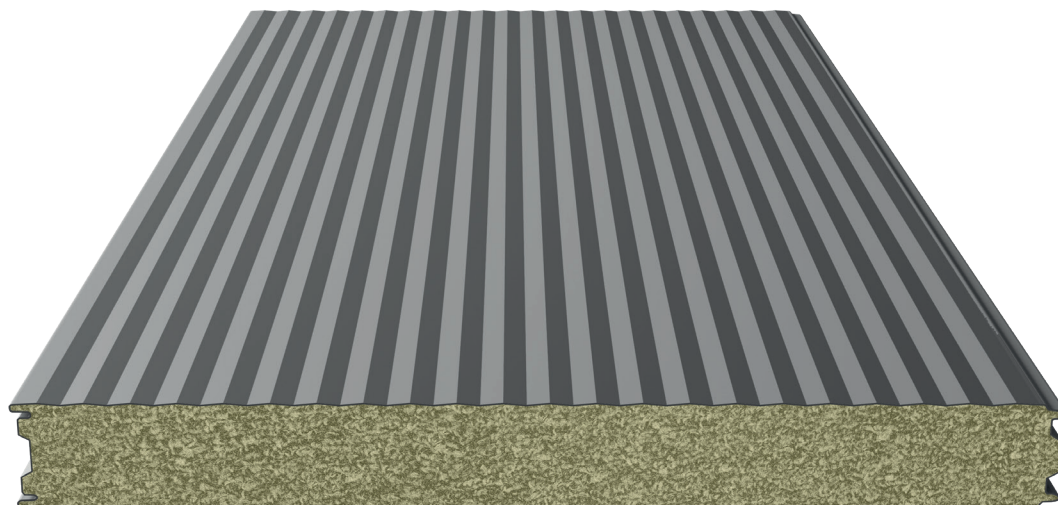

Panel keresztmetszete

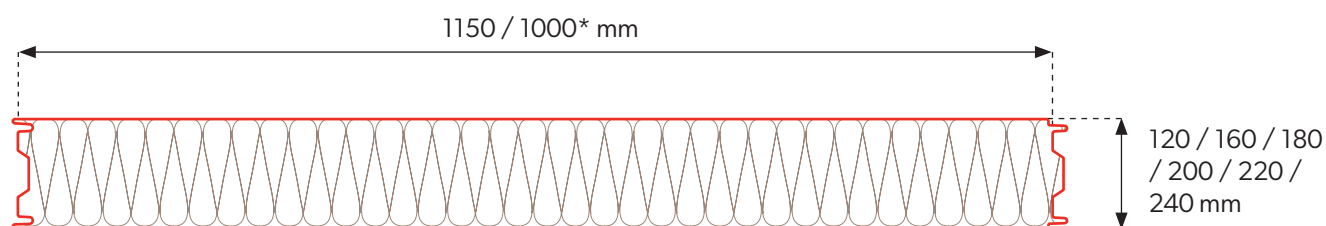

Panelek illesztése

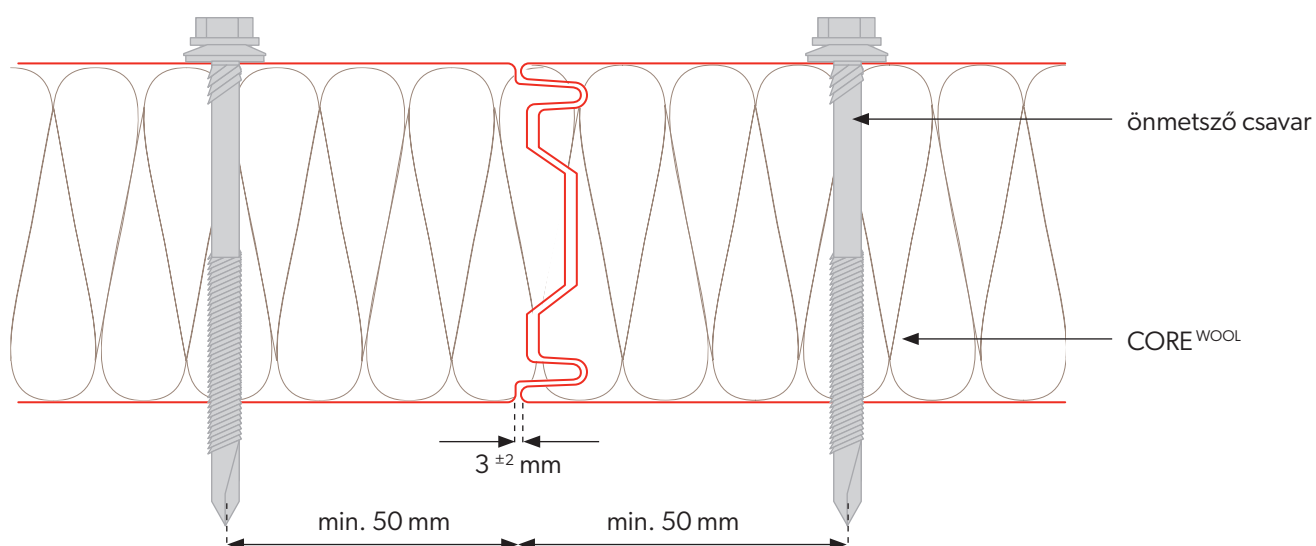

* A modulok rendelkezésére állása egyénileg megállapítandó az értékesítési részleggel.

Műszaki adatok

Mag	WOOL - (Kőzetgyapot)					
Hab sűrűség [kg/m ³]	100 ± 10					
Panel vastagsága [mm]	120	160	180	200	220	240
Súly [kg/m ²]	21,50	25,50	27,50	29,50	31,50	33,50
Fedési szélesség [mm]	1150, 1000*					
Teljes szélesség [mm]	1171, 1021*					
Minimális panelhossz [fm]	2,5					
Maximális panelhossz [fm]	13,5					
Külső/belső lemezvastagság [mm]	0,5-0,7 / 0,5-0,7					
Hőátbocsátási tényező (U érték) [W/m ² K]	0,36	0,27	0,24	0,22	0,20	0,18
Tűzvédelmi osztály	A1					
Tűzállósági határérték	EI240	EI240	EI240	EI240	EI240	EI240
Profil kialakításának típusa külső / belső	[R], [M], [T], [F] / [M], [T], [F]					
Korrózióállóság külső / belső	C1, C2, C3 (C4 ÷ C5) / A1 (A2 ÷ A5)					
Standard bevonatok	Poliester Interior [INT], Poliester Standard [RAL], HERCULIT [HC], MULTILAYER 40 [MLT]					
Speciális bevonatok	PVDF, PUR, PVC (P), PVC (F) - FoodSafe					
Tartozékok	rögzítőrendszer, tömítések, bádogos elemek					

A panelek csomagolása

Panel vastagsága [mm]	Hasznos beépítési szélesség [mm]	Panelek száma csomagonként	A csomagok száma járművenként	Csomagmagasság [mm]	Csomag súlya [kg]	Maximális rakodási hossz[m]	A panelek mennyisége járművenként [m ²]
120	1150	6	6	2460	1854	13,5	558,9
160	1150	5	6	2700	1855	13,5	465,75
180	1150	5	4	2360	2010	13,5	310,5
200	1150	5	4	2200	2165	13,5	310,5
220	1150	4	6	2940	1856	13,5	372,6
240	1150	4	4	2120	1980	13,5	248,4



* A modulok rendelkezésére állása egyénileg megállapítandó az értékesítési részleggel.

Külső felület

Belső felület

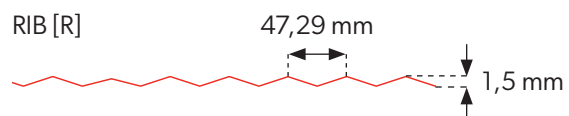
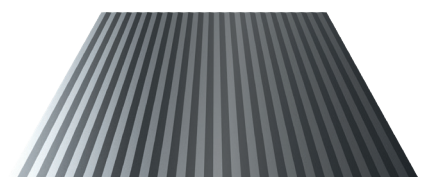
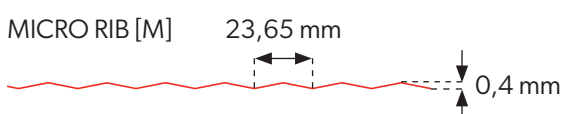
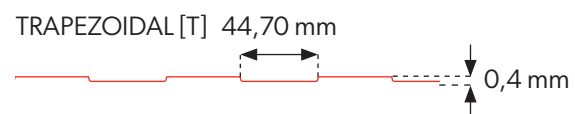
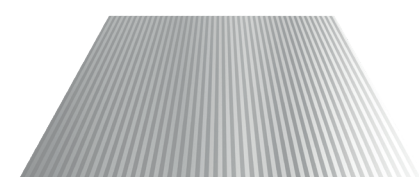
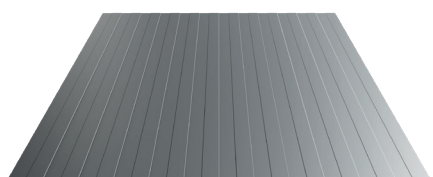
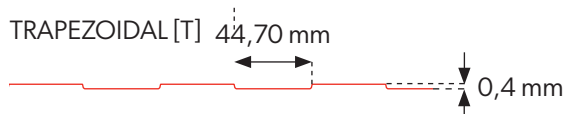
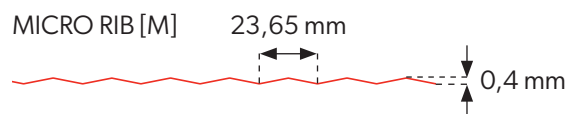
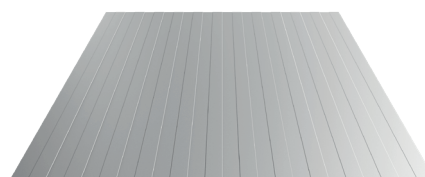
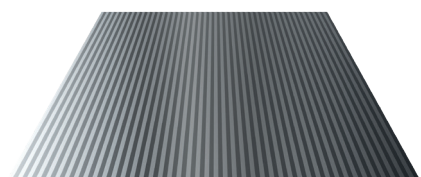

FLAT [F]



A belső és a Külső felület bármilyen konfigurációban kapható

Bevonatok és színek

POLIESTER Interior [INT] - a belső burkolatokhoz kapható színek

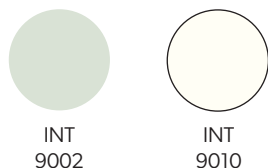

POLIESTER Standard [RAL] - a külső burkolatokhoz kapható színek

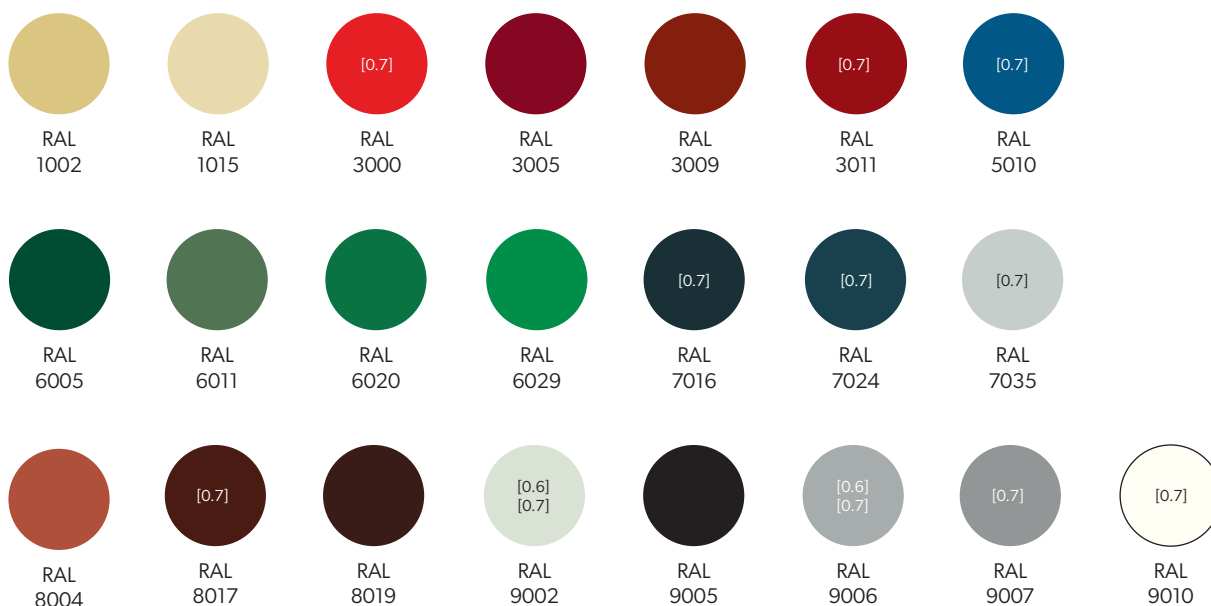

HERCULIT [HC]

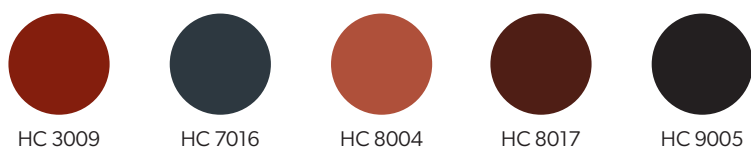

MULTILAYER 40 [MLT] - a külső burkolatokhoz kapható színek



A nyomtatási technológia nem teszi lehetővé a bevonatok színeinek pontos visszaadását, ezért a bemutatott színek csak tájékoztató jelleggel bírnak.



Ezenkívül egyedi megrendelésre a bemutatott palettán kívül (PVDF, PUR, PVC (P), PVC (F) - FoodSafe) nem szabványos színek és bevonatok kaphatók.



Modular roofing tiles
MODULAR SERIES



Compact roofing tiles
COMPACT SERIES



Steel roofing tiles
CLASSIC SERIES



Retro roof tiles
RETRO SERIES



Roof panels
PANEL SERIES



INTEGRATED
PV PANELS



Steel roof gutter system
INGURI



TRAPEZOIDAL
SHEETS



FLAT METAL
SHEETS



FLASHINGS



ACCESORIES



Roof Sandwich
PANELS



Wall Sandwich
PANELS



Facade cladding
SKRIN, LINEA, SINUS



Wall cassette &
PROSYSTEM



Uncoiling and slitting
SERVICES



Flat sheets and cutting
SERVICES



PERFORATION
of sheets

